

2021

GÜLTIG AB 01. JÄNNER

Preisliste

Die neue Tronsole®
Filigrane Sichtbeton-
podeste mit sicherem
Schallschutz.

Schöck Isokorb® CXT
Glasfasermaterial für
beste Wärmedämmung
und positive Ökobilanz.

Schöck Bole® Typ F
Schneller, einfa-
cher Einbau im
Fertigteilwerk.

Zukunft ist Herkunft.

Zu den großen Herausforderungen eines erfolgreichen Unternehmens zählen innovative Lösungen, die sich in der Praxis bewähren und dabei mit Wirtschaftlichkeit überzeugen. Anforderungen und Prinzipien, die den persönlichen Werten des Firmengründers Eberhard Schöck entsprechen – und die Stärken der Schöck AG auf den internationalen Märkten ausmachen.



1962

Gründung
Schöck Bautrupp

1967

Gründung
Schöck Bauteile GmbH

1983

Marktvorstellung
Schöck Isokorb®

1985

Marktvorstellung
Schöck Tronsole®

Nach einer Maurerlehre, verschiedenen Praktikumsplätzen bei Architekten und einem Studium zum Bauingenieur machte sich Eberhard Schöck bereits mit 27 Jahren als Bauunternehmer in Varnhalt bei Baden-Baden selbständig. Auf den Schöck Bautrupp folgte 1967 die Gründung der heutigen Schöck Bauteile GmbH. Angetrieben von dem Gedanken, das Bauen zu rationalisieren, entwickelte Eberhard Schöck Ende der 70er Jahre die erste Idee, um Wärmebrücken an auskragenden Bau-

teilen, wie Balkonen, zu vermeiden – und damit begann die Erfolgsgeschichte des Isokorb®. Weitere innovative Lösungen folgten für die Vermeidung von Trittschall, für die Bewehrung bei besonderen Anforderungen, für die wärmebrückenfreie Befestigung von Fassaden. Längst hat sich das Unternehmen zu einem international erfolgreichen Bauzulieferer entwickelt – geführt und gesteuert von kompetenten Managern und von Familienvertretern im Aufsichtsrat.

Schöck Märkte



Werk Halle (Saale)

In Halle entstehen aktuell zwei neue Produktionsstätten für die Glasfaserverbund-Technologie Combar® und das neue Abschalelement Signo®.

Werk Tychy (Polen)

Endmontage für die direkte Belieferung der Baustellen in Polen mit dem Isokorb®.

Werk Pilis (Ungarn)

Fertigung der Bewehrungstechnik Bole® und Dorn sowie von Stahlanwendungen des Isokorb®.

Werk Essen

Aktuell: Ausbau zur Steigerung der Produktionskapazitäten von Isokorb® und Tronsole®.

Hauptsitz Baden-Baden

Produktion von Isokorb®, Sconnex®, Bole® und Dorn.

Werk Pucking (Österreich)

Endmontage des Isokorb® für die schnelle Belieferung aller südosteuropäischen Märkte.



1997

Marktvorstellung
Schöck Combar®

2018

Marktvorstellung
Schöck Isolink®

1992

Gründung

EBERHARD
SCHÖCK
STIFTUNG

2012

Gründung

Schöck-Familien-Stiftung
ZUKUNFT DURCH BILDUNG

2019

Marktvorstellung
Schöck Alphadock®

Gesellschaftliches Engagement als Herzenssache.

Es ist nicht nur der wirtschaftliche Erfolg, der für Eberhard Schöck zählt. Versöhnung und Völkerverständigung liegen ihm besonders am Herzen. Mit der Überschreibung eines Großteils seines Aktienkapitals an die Eberhard-Schöck-Stiftung ist deren Wirken unter dem Motto „Wandel durch Ausbildung“ gesichert. Mit Modellprojekten, Qualifizierungsprogrammen und Austauschprojekten wird vor allem das Bauhandwerk in Mittel- und Osteuropa gefördert. Die Vergabe des Schöck Bau-Innovationspreises und des Kulturpreises Deutsche Sprache sind Aktivitäten der Stiftung in Deutschland.

Seit ihrer Gründung 2012 gehört außerdem die Schöck-Familien-Stiftung gGmbH zu den größten Einzelaktionären der Schöck AG. Im Mittelpunkt der Förderung unter dem Motto „Zukunft durch Bildung“ stehen Projekte für Kinder, Jugendliche

und junge Erwachsene in Deutschland, Indien, Nepal und afrikanischen Ländern, die sich der schulischen und beruflichen Ausbildung widmen.

Durch das Finanzierungsmodell der beiden Stiftungen kommt ein Großteil des wirtschaftlichen Erfolgs des Unternehmens den gemeinnützigen Zwecken direkt zugute.



Von links: Felicitas Schöck, Sabine Schöck, Robin Schöck, Eberhard Schöck und Simone Schöck

Inhalt

Isokorb®



12

Tronsole® Neu: Typ P



Gestaltungsfreiheit kombiniert
mit sicherem Trittschallschutz.

64

Dorn



76

Isolink®



86

Signo® (bisher Schöck ASE)



Vollkommen neue Betonrezeptur
für hochwertige Oberflächen.

92

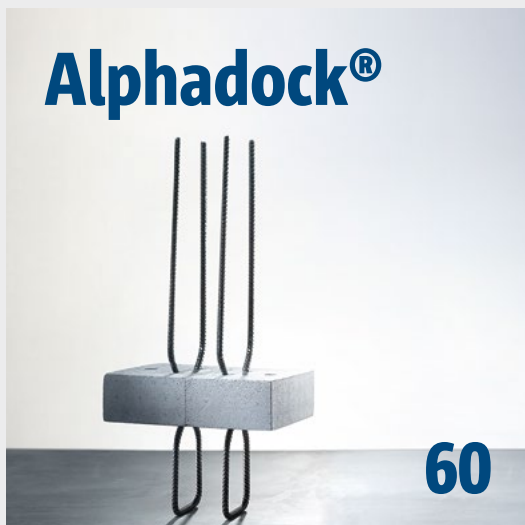

Allgemeines 6

Schöck Isokorb® XT 12
 Stahlbeton – Stahlbeton,
 Stahl – Stahlbeton, Holz – Stahlbeton

Schöck Isokorb® CXT 32
 Stahlbeton – Stahlbeton

Schöck Isokorb® T 38
 Stahlbeton – Stahlbeton, Stahl – Stahl,
 Stahl – Stahlbeton, Holz – Stahlbeton

Schöck Isokorb® RT 54
 Stahl – Stahlbeton

Schöck Alphadock® 60

Schöck Tronsole® 64

Schöck Dorn 76

Schöck Bole® 82

Schöck Isolink® 86

Neu: Schöck Signo® 92
 Das bisherige Schöck ASE
 mit optimierter Qualität

Jederzeit für Sie da.

Ihre Ansprechpartner vor Ort



Franz Schantl

Außendienst für Steiermark, Kärnten,
Burgenland
Telefon: 0664 3808676



Martin Steinbacher

Außendienst für Salzburg, Tirol,
Vorarlberg
Telefon: 0664 8490141



Hartmut Neugschwandtner

Außendienst für Oberösterreich,
Niederösterreich (Wald- & Mostviertel)
Telefon: 0664 1054555



Peter Klingenberger

Außendienst für Wien, Niederösterreich
(Wein- & Industrieviertel)
Telefon: 0664 5432559



Alfred Moser

Key Account Manager für Fertigteilwerke
Telefon: 0664 1007391
Arbeitszeiten: Dienstag, Mittwoch und
Donnerstagvormittag

Ihre Ansprechpartner für Angebote und Bestellungen



Klaus Zahradnik

Innendienst für Steiermark, Kärnten,
Burgenland
Telefon: 01 7865760-13



David Weiß

Innendienst für Salzburg, Tirol,
Vorarlberg
Telefon: 01 7865760-15

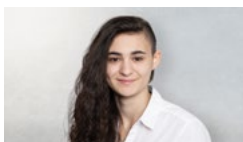

Sabrina Paleologaros

Innendienst für Oberösterreich,
Niederösterreich (Wald- & Mostviertel)
Telefon: 01 7865760-21



Barbara Ainetter

Innendienst für Wien, Niederösterreich
(Wein- & Industrieviertel)
Telefon: 01 7865760-28

Marketing – für technische Unterlagen und Prospekte



Tel.: 01 7865760
Fax: 01 7865760-20
office@schoeck.at



Allgemeine Hinweise

Wichtige Information für Bestellungen

Bestellungen und Abrufe erfolgen vom Auftraggeber in Form von detaillierten Stücklisten, aus welchen Mengen und vollständige Typenbezeichnungen ersichtlich sind. Bei zusätzlichem Abklärungsbedarf wird ein Unkostenbeitrag von 9 % der Bestellsumme in Rechnung gestellt.

Verkaufs- und Lieferbedingungen

Die aktuellen Verkaufs- und Lieferbedingungen finden Sie online unter www.schoeck.at/agb.

Die Lieferzeiten

Jedes Produkt ist mit einer Lieferzeit gekennzeichnet:

Lieferzeit A: kurzfristig ab Werk

Lieferzeit B: ca. 4-7 Werktage

Lieferzeit C: ca. 8-10 Werktage

Lieferzeit D: auf Anfrage

Mindermengenzuschlag (gültig für Lieferungen in Österreich)

Unter einem Nettowarenwert von € 620,- wird ein Mindermengenzuschlag von € 85,- verrechnet.

Retourware

- Bei Rücklieferung unter € 700,- Nettowarenwert wird eine Pauschale von € 300,- inkl. Fracht als Manipulationsgebühr in Abzug gebracht.
- Bei Rücklieferungen über € 700,- Nettowarenwert wird eine Manipulationsgebühr von 35 % vom Nettowarenwert zuzüglich Retourfracht in Abzug gebracht.
- Bei Sonderanfertigungen ist generell keine Retournierung möglich.

Preise

Die Preise verstehen sich ohne der gesetzlichen Mehrwertsteuer.

Frachtkosten (gültig für Lieferungen in Österreich)

- Ab einem Nettowarenwert von € 1.700,- pro Entladestelle liefern wir frachtfrei, ausgenommen Terminlieferungen.
- Für Lieferungen unter einem Nettowarenwert von € 1.700,- pro Entladestelle berechnen wir generell einen Frachtzuschlag von € 110,-.
- Abholung ab Lager Pucking: Die Ware bleibt bis 2 Werktage nach dem vereinbarten Termin zur Abholung bereitgestellt. Danach wird die Ware ohne weitere Verständigung kostenpflichtig zum Lagerplatz des Kunden geliefert.

Zuschlag für Expressproduktion

Für Expressproduktion berechnen wir einen Zuschlag von 25 % des Nettowarenwertes.

Terminlieferung

Nach Rücksprache sind Lieferungen bis 9 Uhr bzw. 12 Uhr möglich. Dafür wird ein Aufschlag von € 210,00 bzw. € 157,50 berechnet, unabhängig vom Nettowarenwert.

Interaktive digitale Preisliste

[Die meisten Produktüberschriften sind interaktiv. Mit einem Klick auf die Überschrift gelangen Sie online auf weiterführende Infos.](#)

NEUHEITEN

Innovationen, um Zukunft zu bauen.

Modernes Bauen, bessere Umweltverträglichkeit, mehr Sicherheit und einfaches Handling in der Anwendung sind die Anforderungen, die unsere Produkte erfüllen. Darüber hinaus ist unser Anspruch, Erwartungen zu übertreffen und gute Lösungen zu optimieren.

Digitalisierung@Schöck

Smarte Lösungen für visionäre Ziele

Im Bauwesen wird die Digitalisierung zum entscheidenden Erfolgsfaktor. Ein eigenes Team von Spezialisten und digitalen Muttersprachlern setzt sich schon heute mit Szenarien von übermorgen auseinander – bereit für ein neues Level mit produktübergreifender Bemessungssoftware und Augmented Reality. Mit dem Anspruch „digital in die Zukunft“ hat bei Schöck die Digitalisierung bereits begonnen.



Innovative Produkte eröffnen neue Gestaltungsmöglichkeiten.

Isokorb® CXT

Die clevere Integration des Glasfaserverbundwerkstoffs in den Schöck Isokorb®.

Durch die Zugstäbe aus Glasfasermaterial wird der Schöck Isokorb® CXT zum besten Wärmedämmelement auf dem Markt und weist schon bei der Herstellung eine positive Ökobilanz auf.



Signo®

Das neue Abschalelement für den perfekten Balkonabschluss.

Als Nachfolger der Abschalelemente ASE stellt Signo® mit seiner hochfeinen, porenarmen Oberflächen eine Revolution für die Schalungstechnik dar.

Tronsole® Typ P

Das bewährte Schallschutzsystem wird erweitert.

Die neue Tronsole® Typ P vereint individuelle Architektur, optimierten Bauablauf und hohe Tragfähigkeit bei Einhaltung der geforderten Schallschutzanforderungen in einem.

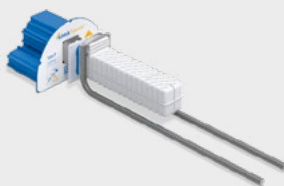

SCHÖCK ISOKORB®

Die Modellbezeichnung

Mit kontinuierlichen Produktneu- und Weiterentwicklungen möchten wir Sie bei Ihren Bauvorhaben optimal unterstützen. Vor dem Hintergrund der wachsenden Vielfalt wurde zwecks Gewährleistung einer effiziente Planung das Produktportfolio strukturiert und gegliedert. Ein wichtiges Ordnungskriterium sind die Modellbezeichnungen.

Das sind unsere Modelle - die Kürzel stehen für die Kerneigenschaften unseres Schöck Isokorb®

XT für eXtra Thermische Trennung.

CXT mit Combar® und eXtra Thermischer Trennung.

T für Thermische Trennung.

RT zur Rekonstruktion von Bauteilen mit Thermischer Trennung.

Baumaterial		Modell	Bauteil	Ausführungsvariante
Stahl – Stahlbeton Holz – Stahlbeton	Stahlbeton – Stahlbeton	XT	Balkon, Laubengang, Vordach, Decke, Attika, Brüstung, Konsole, Balken, Träger, Wand	F Filigranplatten
	Stahlbeton – Stahlbeton	CXT	Balkon, Laubengang, Vordach	F Filigranplatten
Stahl – Stahl	Stahl – Stahlbeton Holz – Stahlbeton	T	Balkon, Laubengang, Vordach, Decke, Attika, Brüstung, Konsole, Balken, Träger, Wand	F Filigranplatten
	Stahl – Stahlbeton	RT	Balkon, Laubengang, Vordach, Balken, Träger	

SCHÖCK ISOKORB®

Die Bestellbezeichnung

Zur Orientierung stellen wir in allen Listen die **Bezeichnung in blau** dar. Am Anfang steht das Modell, am Ende die Generationsnummer: Auch damit machen wir es Ihnen einfacher, Ihre Bestellungen zu prüfen.

Bestellbezeichnung

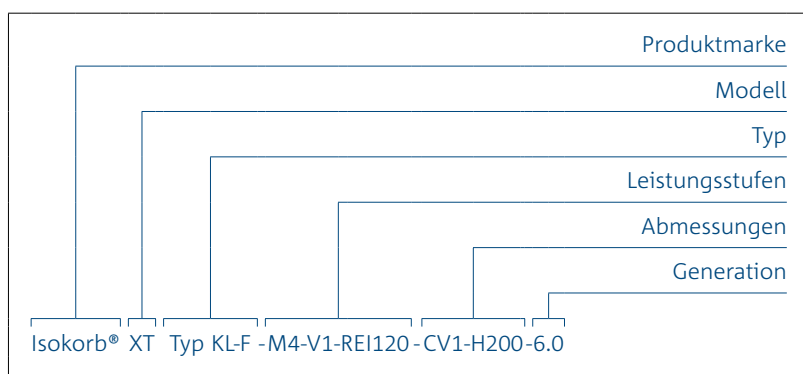

Hinweis:

- Wenn keine weitere Angabe erfolgt beträgt die Elementlänge 1000 mm.
- *Hier gelangen Sie zum Übersetzungstool von alter zu neuer Bezeichnung.*

Das sind die Kürzel unserer Grundtypen

- K** Balkon, Vordach - frei **k**ragend
- Q** Balkon, Vordach - gestützt (**Q**uerkraft)
- C** Eckbalkon (**C**orner)
- H** Balkon mit **H**orizontallasten
- Z** Balkon mit **Z**wischendämmung
- D** **D**ecke - durchlaufend
- A** **A**ttika, Brüstung
- B** **B**alken, Unterzug
- W** **W**andscheibe
- SK** **S**tahlbalkon - frei **k**ragend
- SQ** **S**tahlbalkon - gestützt (**Q**uerkraft)
- S** **S**tahlkonstruktion

Schöck Isokorb® XT

Die passende Wärmedämmlösung für vielfältige Anforderungen bietet der Schöck Isokorb® XT – ganz gleich, ob es um frei auskragende oder gestützte Balkone, Attiken, Loggien oder Laubengänge, Vordächer, Eckbalkone oder Balkone mit Höhenversatz geht. Dabei ermöglicht die große Typenvielfalt gleichzeitig mehr Gestaltungsfreiheit.



Optimale Wärmedämmung

Das Produktprogramm Schöck Isokorb® XT sorgt für eine sehr gute Wärmedämmung und gewährleistet zusätzlich eine effektive Trittschalldämmung.

Rundum Sicherheit

Der Schöck Isokorb® XT verfügt über die ETA (Europäische Technische Bewertung) des DIBt und ist brandschutzklassifiziert (REI 120).

Brandschutzklasse REI 120 ohne Aufpreis

Die Brandschutzklasse REI 120 für größtmögliche Sicherheit ist preisgleich zur R 0 Variante erhältlich. Bei erhöhten Wärme- oder Trittschallschutzanforderungen kann in Abhängigkeit von den vorliegenden Brandschutzvorschriften die R 0 Variante gewählt werden.

Ideale Dämmkörperdicke

Mit einer Dämmkörperdicke von 120 mm ermöglicht der Schöck Isokorb® XT auch bei steigender Dicke der Fassadendämmung eine gleichmäßig durchgehende Wärmedämmschicht.

Passivhauszertifiziert

Je nach Produkttyp ist der Schöck Isokorb® XT vom Passivhaus Institut in Darmstadt zertifiziert. Somit können verschiedenste Arten von frei auskragenden oder gestützten Bauteilen im Passivhaus-Standard realisiert werden.

Ökologisches Bauen

Der Schöck Isokorb® XT verfügt über EPD-Produktzertifizierungen, die quantifizierte umweltbezogene Informationen liefern, bei der Gebäudezertifizierung unterstützen und durch die Green Building Zertifizierungen Nachhaltigkeit und Marktwert erhöhen.

Schöck Isokorb® XT

Anwendung	Fertigungsart			alter Typ	Typ	Seite
Frei auskragender Balkon	Ortbeton	Vollfertigteil		KXT	K	15
Frei auskragender Balkon als Filigranplatte in Elementbauweise			Halbfertigteil	KFXT	K-F	16
Frei auskragender Balkon mit Höhenversatz nach unten oder Wandanschluss	Ortbeton	Vollfertigteil			K-U	17
Frei auskragender Balkon in Elementbauweise mit Höhenversatz nach unten oder Wandanschluss			Halbfertigteil		K-U-F	18
Frei auskragender Balkon mit Höhenversatz nach oben oder Wandanschluss	Ortbeton	Vollfertigteil			K-O	19
Frei auskragender Balkon in Elementbauweise mit Höhenversatz nach oben oder Wandanschluss			Halbfertigteil		K-O-F	20
Gestützter Balkon	Ortbeton	Vollfertigteil	Halbfertigteil	QXT, QXT+QXT	Q	21
Gestützter Balkon mit punktuellen Lastspitzen	Ortbeton	Vollfertigteil	Halbfertigteil	QPXT, QPXT+QPXT	Q-P	22
Außeneckbalkon	Ortbeton		Halbfertigteil	EXT	C	23
Ergänzung für Horizontallasten	Ortbeton	Vollfertigteil	Halbfertigteil		H	24
Ergänzung in Dämmfuge	Ortbeton	Vollfertigteil	Halbfertigteil	ZXT	Z	24
Durchlaufende Decke mit Biegemomenten und Querkräften	Ortbeton	Vollfertigteil	Halbfertigteil	DXT	D	25
Attika, Brüstung	Ortbeton	Vollfertigteil		ABXT	A	26
Frei auskragender Balken, Unterzug	Ortbeton	Vollfertigteil		SXT	B	26
Frei auskragende Wandscheibe	Ortbeton	Vollfertigteil		WXT	W	27
Frei auskragende Stahlkonstruktion mit Anschluss an ein Betonbauteil				KSXT	SK	28
Gestützte Stahlkonstruktion mit Anschluss an ein Betonbauteil				QSXT	SQ	29



Schöck Isokorb® XT Typ K

Generation 6.0
Produktgruppe 39

Tragendes Wärmedämmelement für frei auskragende Balkone. Das Element überträgt negative Momente und positive Querkkräfte. Ein Element mit der Tragstufe VV überträgt zusätzlich negative Querkkräfte.

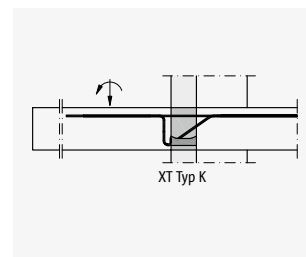

Schöck Isokorb® XT Typ K

Isokorb® XT

Produkt	Leistungsstufen		Abmessungen		Nr.	Preis in EUR		bisherige Bezeichnung
	Tragstufe	Brand-schutz	Beton-deckung	Dämmkörper Höhe in mm		Gene-ration	pro Stück	
Produktmarke, Modell, Typ								Bitte nicht mehr verwenden
Isokorb® XT Typ KL	M1-V1	REI120	CV1	H160-250	6.0	183,00	B	KXT15-CV35-V6
Isokorb® XT Typ KL	M1-V2	REI120	CV1	H160-250	6.0	226,00	B	KXT15-CV35-V8
Isokorb® XT Typ KL	M2-V1	REI120	CV1	H160-250	6.0	228,00	B	KXT25-CV35-V6
Isokorb® XT Typ KL	M2-V2	REI120	CV1	H160-250	6.0	271,00	B	KXT25-CV35-V8
Isokorb® XT Typ KL	M3-V1	REI120	CV1	H160-250	6.0	272,00	B	KXT30-CV35-V6
Isokorb® XT Typ KL	M3-V2	REI120	CV1	H160-250	6.0	315,00	B	KXT30-CV35-V8
Isokorb® XT Typ KL	M3-VV1	REI120	CV1	H160-250	6.0	343,00	B	KXT30-CV35-VV
Isokorb® XT Typ KL	M4-V1	REI120	CV1	H160-250	6.0	309,00	B	KXT40-CV35-V6
Isokorb® XT Typ KL	M4-V2	REI120	CV1	H160-250	6.0	352,00	B	KXT40-CV35-V8
Isokorb® XT Typ KL	M4-VV1	REI120	CV1	H160-250	6.0	380,00	B	KXT40-CV35-VV
Isokorb® XT Typ KL	M5-V1	REI120	CV1	H160-250	6.0	341,00	B	KXT45-CV35-V6
Isokorb® XT Typ KL	M5-V2	REI120	CV1	H160-250	6.0	384,00	B	KXT45-CV35-V8
Isokorb® XT Typ KL	M5-VV1	REI120	CV1	H160-250	6.0	412,00	B	KXT45-CV35-VV
Isokorb® XT Typ KL	M6-V1	REI120	CV1	H160-250	6.0	376,00	B	KXT50-CV35-V6
Isokorb® XT Typ KL	M6-V2	REI120	CV1	H160-250	6.0	419,00	B	KXT50-CV35-V8
Isokorb® XT Typ KL	M6-VV1	REI120	CV1	H160-250	6.0	447,00	B	KXT50-CV35-VV
Isokorb® XT Typ KL	M7-V1	REI120	CV1	H160-250	6.0	464,00	B	KXT55-CV35-V8
Isokorb® XT Typ KL	M7-V2	REI120	CV1	H160-250	6.0	477,00	B	KXT55-CV35-V10
Isokorb® XT Typ KL	M7-VV1	REI120	CV1	H160-250	6.0	492,00	B	KXT55-CV35-VV
Isokorb® XT Typ KL	M8-V1	REI120	CV1	H160-250	6.0	500,00	B	KXT65-CV35-V8
Isokorb® XT Typ KL	M8-V2	REI120	CV1	H160-250	6.0	513,00	B	KXT65-CV35-V10
Isokorb® XT Typ KL	M8-VV1	REI120	CV1	H160-250	6.0	528,00	B	KXT65-CV35-VV
Isokorb® XT Typ KL	M9-V1	REI120	CV1	H160-250	6.0	586,00	B	KXT90-CV35-V8
Isokorb® XT Typ KL	M9-V2	REI120	CV1	H160-250	6.0	599,00	B	KXT90-CV35-V10
Isokorb® XT Typ KL	M10-V1	REI120	CV1	H160-250	6.0	672,00	B	KXT100-CV35-V8
Isokorb® XT Typ KL	M10-V2	REI120	CV1	H160-250	6.0	685,00	B	KXT100-CV35-V10

Optional
CV2 ab
H180

Höhe
wählen

Beispiel für eine Bestellbezeichnung:

Isokorb® XT Typ KL-M1-V1-REI120-CV1-H200-6.0

Schöck Isokorb® XT Typ K-F

Generation 6.0
Produktgruppe 39

Isokorb® XT

Tragendes Wärmedämmelement für frei auskragende Balkone. Das Element überträgt negative Momente und positive Querkräfte. Ein Element mit der Tragstufe VV überträgt zusätzlich negative Querkräfte. Die zweiteilige Ausführung ist für die Verarbeitung im Fertigteilwerk optimiert.

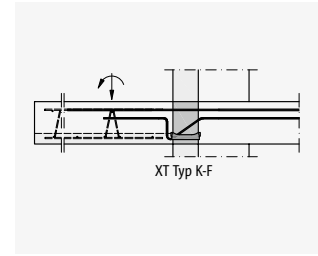

Schöck Isokorb® XT Typ K-F

Produkt	Leistungsstufen		Abmessungen		Nr.	Preis in EUR		bisherige Bezeichnung
	Tragstufe	Brand-schutz	Beton-deckung	Dämmkörper Höhe in mm		Gene-ration	pro Stück	
Produktmarke, Modell, Typ								Bitte nicht mehr verwenden
Isokorb® XT Typ KL-F	M1-V1	REI120	CV1	H160-250	6.0	183,00	B	KFXT15-CV35-V6
Isokorb® XT Typ KL-F	M1-V2	REI120	CV1	H160-250	6.0	226,00	B	KFXT15-CV35-V8
Isokorb® XT Typ KL-F	M2-V1	REI120	CV1	H160-250	6.0	228,00	B	KFXT25-CV35-V6
Isokorb® XT Typ KL-F	M2-V2	REI120	CV1	H160-250	6.0	271,00	B	KFXT25-CV35-V8
Isokorb® XT Typ KL-F	M3-V1	REI120	CV1	H160-250	6.0	272,00	B	KFXT30-CV35-V6
Isokorb® XT Typ KL-F	M3-V2	REI120	CV1	H160-250	6.0	315,00	B	KFXT30-CV35-V8
Isokorb® XT Typ KL-F	M3-VV1	REI120	CV1	H160-250	6.0	343,00	B	KFXT30-CV35-VV
Isokorb® XT Typ KL-F	M4-V1	REI120	CV1	H160-250	6.0	309,00	B	KFXT40-CV35-V6
Isokorb® XT Typ KL-F	M4-V2	REI120	CV1	H160-250	6.0	352,00	B	KFXT40-CV35-V8
Isokorb® XT Typ KL-F	M4-VV1	REI120	CV1	H160-250	6.0	380,00	B	KFXT40-CV35-VV
Isokorb® XT Typ KL-F	M5-V1	REI120	CV1	H160-250	6.0	341,00	B	KFXT45-CV35-V6
Isokorb® XT Typ KL-F	M5-V2	REI120	CV1	H160-250	6.0	384,00	B	KFXT45-CV35-V8
Isokorb® XT Typ KL-F	M5-VV1	REI120	CV1	H160-250	6.0	412,00	B	KFXT45-CV35-VV
Isokorb® XT Typ KL-F	M6-V1	REI120	CV1	H160-250	6.0	376,00	B	KFXT50-CV35-V6
Isokorb® XT Typ KL-F	M6-V2	REI120	CV1	H160-250	6.0	419,00	B	KFXT50-CV35-V8
Isokorb® XT Typ KL-F	M6-VV1	REI120	CV1	H160-250	6.0	447,00	B	KFXT50-CV35-VV
Isokorb® XT Typ KL-F	M7-V1	REI120	CV1	H160-250	6.0	464,00	B	KFXT55-CV35-V8
Isokorb® XT Typ KL-F	M7-V2	REI120	CV1	H160-250	6.0	477,00	B	KFXT55-CV35-V10
Isokorb® XT Typ KL-F	M7-VV1	REI120	CV1	H160-250	6.0	492,00	B	KFXT55-CV35-VV
Isokorb® XT Typ KL-F	M8-V1	REI120	CV1	H160-250	6.0	500,00	B	KFXT65-CV35-V8
Isokorb® XT Typ KL-F	M8-V2	REI120	CV1	H160-250	6.0	513,00	B	KFXT65-CV35-V10
Isokorb® XT Typ KL-F	M8-VV1	REI120	CV1	H160-250	6.0	528,00	B	KFXT65-CV35-VV
Isokorb® XT Typ KL-F	M9-V1	REI120	CV1	H160-250	6.0	586,00	B	KFXT90-CV35-V8
Isokorb® XT Typ KL-F	M9-V2	REI120	CV1	H160-250	6.0	599,00	B	KFXT90-CV35-V10
Isokorb® XT Typ KL-F	M10-V1	REI120	CV1	H160-250	6.0	672,00	B	KFXT100-CV35-V8
Isokorb® XT Typ KL-F	M10-V2	REI120	CV1	H160-250	6.0	685,00	B	KFXT100-CV35-V10

▲
 Optional
 CV2 ab
 H180

▲
 Höhe
 wählen

Beispiel für eine Bestellbezeichnung:

Isokorb® XT Typ KL-F-M1-V1-REI120-CV1-H200-6.0

Hinweis:

- Für eine eindeutige Zuordnung sind die Ober- und Unterteile gleicher Leistungsstufe und Abmessung mit je 2 Typenetiketten mit vollständiger Typenbezeichnung gekennzeichnet. Es dürfen nur Ober- und Unterteile mit gleicher Typenbezeichnung zusammen eingebaut werden.

Schöck Isokorb® XT Typ K-U

Generation 7.0
Produktgruppe 39

Tragendes Wärmedämmelement für frei auskragende Balkone mit Höhenversatz nach unten oder Wandanschluss. Das Element überträgt negative Momente und positive Querkräfte.

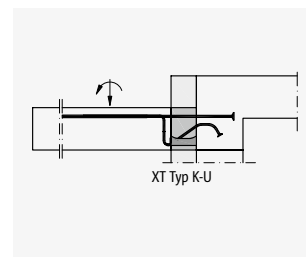
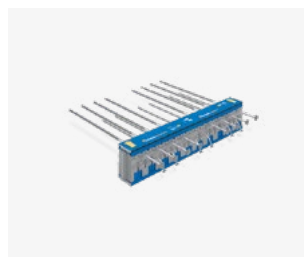

Schöck Isokorb® XT Typ K-U

Isokorb® XT

Produkt Produktmarke, Modell, Typ	Leistungsstufen		Abmessungen			Nr. Gene- ration	Preis in EUR	
	Tragstufe	Brandschutz	Betondeckung	Einbinde- länge in mm	Dämmkörper Höhe in mm		pro Stück	Liefer- zeit
Isokorb® XT Typ KL-U	M1-V1	REI120	CV1	LR155	H160-190	7.0	320,00	B
Isokorb® XT Typ KL-U	M1-V1	REI120	CV1	LR180	H200-210	7.0	320,00	B
Isokorb® XT Typ KL-U	M1-V1	REI120	CV1	LR200	H220-230	7.0	320,00	B
Isokorb® XT Typ KL-U	M1-V1	REI120	CV1	LR220	H240-250	7.0	320,00	B
Isokorb® XT Typ KL-U	M2-V1	REI120	CV1	LR155	H160-190	7.0	388,00	B
Isokorb® XT Typ KL-U	M2-V1	REI120	CV1	LR180	H200-210	7.0	388,00	B
Isokorb® XT Typ KL-U	M2-V1	REI120	CV1	LR200	H220-230	7.0	388,00	B
Isokorb® XT Typ KL-U	M2-V1	REI120	CV1	LR220	H240-250	7.0	388,00	B
Isokorb® XT Typ KL-U	M3-V1	REI120	CV1	LR155	H160-190	7.0	507,00	B
Isokorb® XT Typ KL-U	M3-V1	REI120	CV1	LR180	H200-210	7.0	507,00	B
Isokorb® XT Typ KL-U	M3-V1	REI120	CV1	LR200	H220-230	7.0	507,00	B
Isokorb® XT Typ KL-U	M3-V1	REI120	CV1	LR220	H240-250	7.0	507,00	B
Isokorb® XT Typ KL-U	M4-V1	REI120	CV1	LR155	H160-190	7.0	607,00	B
Isokorb® XT Typ KL-U	M4-V1	REI120	CV1	LR180	H200-210	7.0	607,00	B
Isokorb® XT Typ KL-U	M4-V1	REI120	CV1	LR200	H220-230	7.0	607,00	B
Isokorb® XT Typ KL-U	M4-V1	REI120	CV1	LR220	H240-250	7.0	607,00	B

▲
Optional
CV2 (siehe
Hinweis)

Beispiel für eine Bestellbezeichnung:

Isokorb® XT Typ KL-U-M1-V1-REI120-CV1-LR155-H160-7.0

Hinweis:

- Der Schöck Isokorb® XT Typ K-U bietet unterschiedliche Schnittgrößen in Abhängigkeit der Unterzug- bzw. Wandbreite an (optimiert auf Bauteilbreite 240 mm, 220 mm, 200 mm und 175 mm, siehe Technische Information).
- Für Betondeckung CV2 gelten abweichende Kombinationen von Einbindelänge und Elementhöhe. Weitere Hinweise finden Sie in der Technischen Information.
- Lösungen für hier nicht dargestellte Traglaststufen können als Sonderkonstruktionen hergestellt werden. Preise hierfür auf Anfrage.

Schöck Isokorb® XT Typ K-U-F

Generation 7.0
Produktgruppe 39

Isokorb® XT

Tragendes Wärmedämmelement für frei auskragende Balkone mit Höhenversatz nach unten oder Wandanschluss. Das Element überträgt negative Momente und positive Querkkräfte. Die zweiteilige Ausführung ist für die Verarbeitung im Fertigteilwerk optimiert.

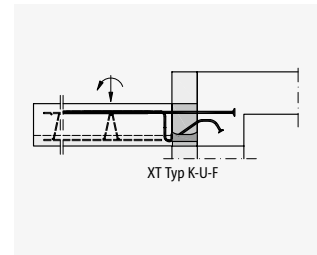

Schöck Isokorb® XT Typ K-U-F

Produkt Produktmarke, Modell, Typ	Leistungsstufen		Abmessungen			Nr. Gene- ration	Preis in EUR	
	Tragstufe	Brandschutz	Betondeckung	Einbinde- länge in mm	Dämmkörper Höhe in mm		pro Stück	Liefer- zeit
Isokorb® XT Typ KL-U-F	M1-V1	REI120	CV1	LR155	H160-190	7.0	320,00	B
Isokorb® XT Typ KL-U-F	M1-V1	REI120	CV1	LR180	H200-210	7.0	320,00	B
Isokorb® XT Typ KL-U-F	M1-V1	REI120	CV1	LR200	H220-230	7.0	320,00	B
Isokorb® XT Typ KL-U-F	M1-V1	REI120	CV1	LR220	H240-250	7.0	320,00	B
Isokorb® XT Typ KL-U-F	M2-V1	REI120	CV1	LR155	H160-190	7.0	388,00	B
Isokorb® XT Typ KL-U-F	M2-V1	REI120	CV1	LR180	H200-210	7.0	388,00	B
Isokorb® XT Typ KL-U-F	M2-V1	REI120	CV1	LR200	H220-230	7.0	388,00	B
Isokorb® XT Typ KL-U-F	M2-V1	REI120	CV1	LR220	H240-250	7.0	388,00	B
Isokorb® XT Typ KL-U-F	M3-V1	REI120	CV1	LR155	H160-190	7.0	507,00	B
Isokorb® XT Typ KL-U-F	M3-V1	REI120	CV1	LR180	H200-210	7.0	507,00	B
Isokorb® XT Typ KL-U-F	M3-V1	REI120	CV1	LR200	H220-230	7.0	507,00	B
Isokorb® XT Typ KL-U-F	M3-V1	REI120	CV1	LR220	H240-250	7.0	507,00	B
Isokorb® XT Typ KL-U-F	M4-V1	REI120	CV1	LR155	H160-190	7.0	607,00	B
Isokorb® XT Typ KL-U-F	M4-V1	REI120	CV1	LR180	H200-210	7.0	607,00	B
Isokorb® XT Typ KL-U-F	M4-V1	REI120	CV1	LR200	H220-230	7.0	607,00	B
Isokorb® XT Typ KL-U-F	M4-V1	REI120	CV1	LR220	H240-250	7.0	607,00	B

▲
Optional
CV2 (siehe
Hinweis)

Beispiel für eine Bestellbezeichnung:

Isokorb® XT Typ KL-U-F-M1-V1-REI120-CV1-LR155-H160-7.0

Hinweis:

- Der Schöck Isokorb® XT Typ K-U-F bietet unterschiedliche Schnittgrößen in Abhängigkeit der Unterzug- bzw. Wandbreite an (optimiert auf Bauteilbreite 240 mm, 220 mm, 200 mm und 175 mm, siehe Technische Information).
- Für Betondeckung CV2 gelten abweichende Kombinationen von Einbindelänge und Elementhöhe. Weitere Hinweise finden Sie in der Technischen Information.
- Lösungen für hier nicht dargestellte Traglaststufen können als Sonderkonstruktionen hergestellt werden. Preise hierfür auf Anfrage.
- Für eine eindeutige Zuordnung sind die Ober- und Unterteile gleicher Leistungsstufe und Abmessung mit je 2 Typenetiketten mit vollständiger Typenbezeichnung gekennzeichnet. Es dürfen nur Ober- und Unterteile mit gleicher Typenbezeichnung zusammen eingebaut werden.

Schöck Isokorb® XT Typ K-O

Generation 7.0
Produktgruppe 39

Tragendes Wärmedämmelement für frei auskragende Balkone mit Höhenversatz nach oben oder Wandanschluss. Das Element überträgt negative Momente und positive Querkräfte.

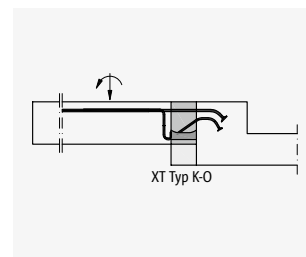

Schöck Isokorb® XT Typ K-O

Isokorb® XT

Produkt Produktmarke, Modell, Typ	Leistungsstufen		Abmessungen			Nr. Gene- ration	Preis in EUR	
	Tragstufe	Brandschutz	Betondeckung	Einbinde- länge in mm	Dämmkörper Höhe in mm		pro Stück	Liefer- zeit
Isokorb® XT Typ KL-O	M1-V1	REI120	CV1	LR145	H160-210	7.0	320,00	B
Isokorb® XT Typ KL-O	M1-V1	REI120	CV1	LR170	H220-230	7.0	320,00	B
Isokorb® XT Typ KL-O	M1-V1	REI120	CV1	LR190	H240-250	7.0	320,00	B
Isokorb® XT Typ KL-O	M2-V1	REI120	CV1	LR145	H160-210	7.0	388,00	B
Isokorb® XT Typ KL-O	M2-V1	REI120	CV1	LR170	H220-230	7.0	388,00	B
Isokorb® XT Typ KL-O	M2-V1	REI120	CV1	LR190	H240-250	7.0	388,00	B
Isokorb® XT Typ KL-O	M3-V1	REI120	CV1	LR145	H160-210	7.0	507,00	B
Isokorb® XT Typ KL-O	M3-V1	REI120	CV1	LR170	H220-230	7.0	507,00	B
Isokorb® XT Typ KL-O	M3-V1	REI120	CV1	LR190	H240-250	7.0	507,00	B
Isokorb® XT Typ KL-O	M4-V1	REI120	CV1	LR145	H160-210	7.0	607,00	B
Isokorb® XT Typ KL-O	M4-V1	REI120	CV1	LR170	H220-230	7.0	607,00	B
Isokorb® XT Typ KL-O	M4-V1	REI120	CV1	LR190	H240-250	7.0	607,00	B

▲
Optional
CV2 (siehe
Hinweis)

Beispiel für eine Bestellbezeichnung:

Isokorb® XT Typ KL-O-M1-V1-REI120-CV1-LR145-H200-7.0

Hinweis:

- Der Schöck Isokorb® XT Typ K-O bietet unterschiedliche Schnittgrößen in Abhängigkeit der Unterzug- bzw. Wandbreite an (optimiert auf Bauteilbreite 210 mm, 190 mm und 175 mm, siehe Technische Information).
- Für Betondeckung CV2 gelten abweichende Kombinationen von Einbindelänge und Elementhöhe. Weitere Hinweise finden Sie in der Technischen Information.
- Lösungen für hier nicht dargestellte Traglaststufen können als Sonderkonstruktionen hergestellt werden. Preise hierfür auf Anfrage.

Schöck Isokorb® XT Typ K-O-F

Generation 7.0
Produktgruppe 39

Isokorb® XT

Tragendes Wärmedämmelement für frei auskragende Balkone mit Höhenversatz nach oben oder Wandanschluss. Das Element überträgt negative Momente und positive Querkkräfte. Die zweiteilige Ausführung ist für die Verarbeitung im Fertigteilwerk optimiert.

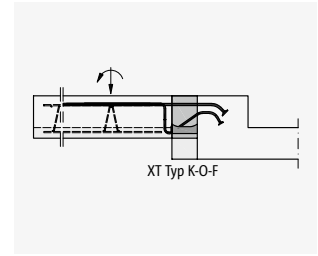

Schöck Isokorb® XT Typ K-O-F

Produkt Produktmarke, Modell, Typ	Leistungsstufen		Abmessungen			Nr. Genera- tion	Preis in EUR	
	Tragstufe	Brandschutz	Betondeckung	Einbinde- länge in mm	Dämmkörper Höhe in mm		pro Stück	Liefer- zeit
Isokorb® XT Typ KL-O-F	M1-V1	REI120	CV1	LR145	H160-210	7.0	320,00	B
Isokorb® XT Typ KL-O-F	M1-V1	REI120	CV1	LR170	H220-230	7.0	320,00	B
Isokorb® XT Typ KL-O-F	M1-V1	REI120	CV1	LR190	H240-250	7.0	320,00	B
Isokorb® XT Typ KL-O-F	M2-V1	REI120	CV1	LR145	H160-210	7.0	388,00	B
Isokorb® XT Typ KL-O-F	M2-V1	REI120	CV1	LR170	H220-230	7.0	388,00	B
Isokorb® XT Typ KL-O-F	M2-V1	REI120	CV1	LR190	H240-250	7.0	388,00	B
Isokorb® XT Typ KL-O-F	M3-V1	REI120	CV1	LR145	H160-210	7.0	507,00	B
Isokorb® XT Typ KL-O-F	M3-V1	REI120	CV1	LR170	H220-230	7.0	507,00	B
Isokorb® XT Typ KL-O-F	M3-V1	REI120	CV1	LR190	H240-250	7.0	507,00	B
Isokorb® XT Typ KL-O-F	M4-V1	REI120	CV1	LR145	H160-210	7.0	607,00	B
Isokorb® XT Typ KL-O-F	M4-V1	REI120	CV1	LR170	H220-230	7.0	607,00	B
Isokorb® XT Typ KL-O-F	M4-V1	REI120	CV1	LR190	H240-250	7.0	607,00	B

▲
Optional
CV2 (siehe
Hinweis)

Beispiel für eine Bestellbezeichnung:

Isokorb® XT Typ KL-O-F-M1-V1-REI120-CV1-LR145-H200-7.0

Hinweis:

- Der Schöck Isokorb® XT Typ K-O-F bietet unterschiedliche Schnittgrößen in Abhängigkeit der Unterzug- bzw. Wandbreite an (optimiert auf Bauteilbreite 210 mm, 190 mm und 175 mm, siehe Technische Information).
- Für Betondeckung CV2 gelten abweichende Kombinationen von Einbindelänge und Elementhöhe. Weitere Hinweise finden Sie in der Technischen Information.
- Lösungen für hier nicht dargestellte Traglaststufen können als Sonderkonstruktionen hergestellt werden. Preise hierfür auf Anfrage.
- Für eine eindeutige Zuordnung sind die Ober- und Unterteile gleicher Leistungsstufe und Abmessung mit je 2 Typenetiketten mit vollständiger Typenbezeichnung gekennzeichnet. Es dürfen nur Ober- und Unterteile mit gleicher Typenbezeichnung zusammen eingebaut werden.

Schöck Isokorb® XT Typ Q

Generation 6.0
Produktgruppe 39

Tragendes
Wärmedämmelement für
gestützte Balkone. Das
Element überträgt positive
Querkräfte. Ein Element
mit der Tragstufe VV über-
trägt zusätzlich negative
Querkräfte.

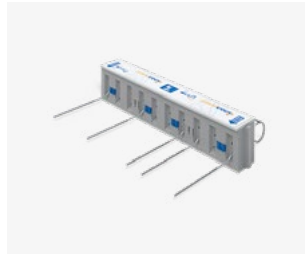

Schöck Isokorb® XT Typ Q
positive Querkraft

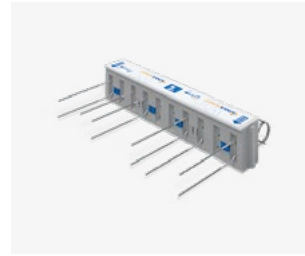

Schöck Isokorb® XT Typ Q-VV
positive und negative Querkraft

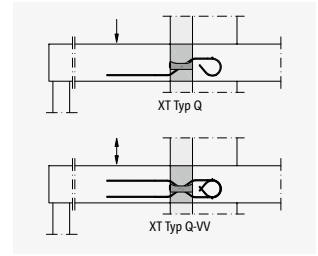

Tragstufe V1 bis V4 (oben)
Tragstufe VV1 bis VV4 (unten)

Isokorb® XT

Produkt	Leistungsstufen		Abmessungen	Nr.	Preis in EUR		bisherige Bezeichnung
	Tragstufe	Brandschutz			Dämmkörper	Gene- ration	
Produktmarke, Modell, Typ			Höhe in mm				Bitte nicht mehr verwenden
Isokorb® XT Typ QL	V1	REI120	H160-250	6.0	115,00	B	QXT10
Isokorb® XT Typ QL	VV1	REI120	H160-250	6.0	173,00	B	QXT10+QXT10
Isokorb® XT Typ QL	V2	REI120	H160-250	6.0	126,00	B	QXT20
Isokorb® XT Typ QL	VV2	REI120	H160-250	6.0	189,00	B	QXT20+QXT20
Isokorb® XT Typ QL	V3	REI120	H160-250	6.0	138,00	B	QXT30
Isokorb® XT Typ QL	VV3	REI120	H160-250	6.0	206,00	B	QXT30+QXT30
Isokorb® XT Typ QL	V4	REI120	H160-250	6.0	156,00	B	QXT40
Isokorb® XT Typ QL	VV4	REI120	H160-250	6.0	234,00	B	QXT40+QXT40
Isokorb® XT Typ QL	V5	REI120	H170-250	6.0	175,00	B	QXT60
Isokorb® XT Typ QL	VV5	REI120	H170-250	6.0	262,00	B	QXT60+QXT60
Isokorb® XT Typ QL	V6	REI120	H180-250	6.0	194,00	B	QXT70
Isokorb® XT Typ QL	VV6	REI120	H180-250	6.0	290,00	B	QXT70+QXT70
Isokorb® XT Typ QL	V7	REI120	H180-250	6.0	212,00	B	QXT80
Isokorb® XT Typ QL	VV7	REI120	H180-250	6.0	319,00	B	QXT80+QXT80
Isokorb® XT Typ QL	V8	REI120	H180-250	6.0	232,00	B	QXT90
Isokorb® XT Typ QL	VV8	REI120	H180-250	6.0	348,00	B	QXT90+QXT90

▲
Höhe wählen

Beispiel für eine Bestellbezeichnung:

Isokorb® XT Typ QL-V1-REI120-H200-6.0

Hinweis:

- Die Biegeform und Einbindelänge der Stäbe ist variabel je Tragstufe.

Schöck Isokorb® XT Typ Q-P

Generation 5.0
Produktgruppe 39

Isokorb® XT

Tragendes Wärmedämmelement für gestützte Balkone. Das Element überträgt positive Querkräfte bei punktuellen Lasten. Ein Element mit der Tragstufe VV überträgt zusätzlich negative Querkräfte.

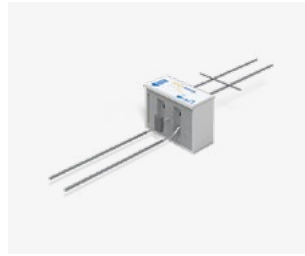

Schöck Isokorb® XT Typ Q-P
positive Querkraft

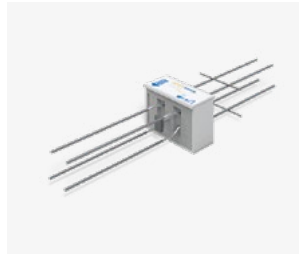

Schöck Isokorb® XT Typ Q-P-VV
positive und negative Querkraft

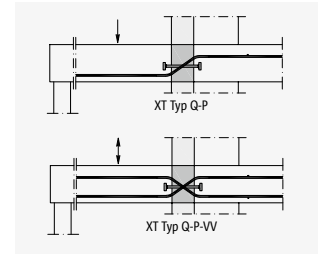

Produkt	Leistungsstufen		Abmessungen		Nr.	Preis in EUR		bisherige Bezeichnung
	Tragstufe	Brandschutz	Dämmkörper			pro Stück	Lieferzeit	
Produktmarke, Modell, Typ			Höhe in mm	Länge in mm	Generation			Bitte nicht mehr verwenden
Isokorb® XT Typ QP	V1	REI120	H190-250	L300	5.0	98,00	B	QPXT10
Isokorb® XT Typ QP	VV1	REI120	H190-250	L300	5.0	127,00	B	QPXT10+QPXT10
Isokorb® XT Typ QP	V2	REI120	H190-250	L400	5.0	145,00	B	QPXT20
Isokorb® XT Typ QP	VV2	REI120	H190-250	L400	5.0	188,00	B	QPXT20+QPXT20
Isokorb® XT Typ QP	V3	REI120	H190-250	L500	5.0	179,00	B	QPXT30
Isokorb® XT Typ QP	VV3	REI120	H190-250	L500	5.0	233,00	B	QPXT30+QPXT30
Isokorb® XT Typ QP	V4	REI120	H200-250	L300	5.0	151,00	B	QPXT40
Isokorb® XT Typ QP	VV4	REI120	H200-250	L300	5.0	197,00	B	QPXT40+QPXT40
Isokorb® XT Typ QP	V5	REI120	H200-250	L400	5.0	173,00	B	QPXT50
Isokorb® XT Typ QP	VV5	REI120	H200-250	L400	5.0	226,00	B	QPXT50+QPXT50
Isokorb® XT Typ QP	V6	REI120	H210-250	L300	5.0	173,00	B	QPXT60
Isokorb® XT Typ QP	VV6	REI120	H210-250	L300	5.0	226,00	B	QPXT60+QPXT60
Isokorb® XT Typ QP	V7	REI120	H210-250	L400	5.0	248,00	B	QPXT70
Isokorb® XT Typ QP	VV7	REI120	H210-250	L400	5.0	323,00	B	QPXT70+QPXT70
Isokorb® XT Typ QP	V8	REI120	H210-250	L400	5.0	260,00	B	QPXT75
Isokorb® XT Typ QP	VV8	REI120	H210-250	L400	5.0	337,00	B	QPXT75+QPXT75
Isokorb® XT Typ QP	V9	REI120	H210-250	L500	5.0	285,00	B	QPXT100
Isokorb® XT Typ QP	VV9	REI120	H210-250	L500	5.0	371,00	B	QPXT100+QPXT100

▲
Höhe wählen

Beispiel für eine Bestellbezeichnung:

Isokorb® XT Typ QP-V1-REI120-H200-L300-5.0

Schöck Isokorb® XT Typ C

Generation 5.0
Produktgruppe 39

Tragendes
Wärmedämmelement für frei
auskragende Eckbalkone.
Das Element überträgt nega-
tive Momente und positive
Querkkräfte.

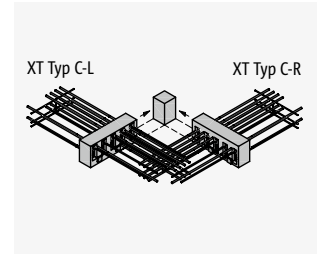
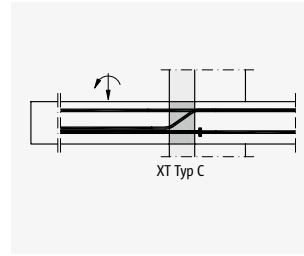

Isokorb® XT

Produkt	Leistungsstufen		Abmessungen		Nr.	Preis in EUR		bisherige Bezeichnung
	Tragstufe	Brand- schutz	Beton- deckung	Dämmkörper Höhe in mm		Gene- ration	pro Stück	
Produktmarke, Modell, Typ								Bitte nicht mehr verwenden
Isokorb® XT Typ CL-L	M1-V1	REI120	CV1	H180-250	5.0	414,00	C	EXT30-L-CV35-V10
Isokorb® XT Typ CL-L	M1-V1	REI120	CV2	H180-250	5.0	414,00	C	EXT30-L-CV50-V10
Isokorb® XT Typ CL-R	M1-V1	REI120	CV1	H180-250	5.0	414,00	C	EXT30-R-CV35-V10
Isokorb® XT Typ CL-R	M1-V1	REI120	CV2	H180-250	5.0	414,00	C	EXT30-R-CV50-V10
Isokorb® XT Typ CL-L	M1-V2	REI120	CV1	H200-250	5.0	428,00	C	EXT30-L-CV35-V12
Isokorb® XT Typ CL-L	M1-V2	REI120	CV2	H200-250	5.0	428,00	C	EXT30-L-CV50-V12
Isokorb® XT Typ CL-R	M1-V2	REI120	CV1	H200-250	5.0	428,00	C	EXT30-R-CV35-V12
Isokorb® XT Typ CL-R	M1-V2	REI120	CV2	H200-250	5.0	428,00	C	EXT30-R-CV50-V12
Isokorb® XT Typ CL-L	M2-V1	REI120	CV1	H180-250	5.0	524,00	C	EXT50-L-CV35-V10
Isokorb® XT Typ CL-L	M2-V1	REI120	CV2	H180-250	5.0	524,00	C	EXT50-L-CV50-V10
Isokorb® XT Typ CL-R	M2-V1	REI120	CV1	H180-250	5.0	524,00	C	EXT50-R-CV35-V10
Isokorb® XT Typ CL-R	M2-V1	REI120	CV2	H180-250	5.0	524,00	C	EXT50-R-CV50-V10
Isokorb® XT Typ CL-L	M2-V2	REI120	CV1	H200-250	5.0	538,00	C	EXT50-L-CV35-V12
Isokorb® XT Typ CL-L	M2-V2	REI120	CV2	H200-250	5.0	538,00	C	EXT50-L-CV50-V12
Isokorb® XT Typ CL-R	M2-V2	REI120	CV1	H200-250	5.0	538,00	C	EXT50-R-CV35-V12
Isokorb® XT Typ CL-R	M2-V2	REI120	CV2	H200-250	5.0	538,00	C	EXT50-R-CV50-V12

▲
Höhe
wählen

Beispiel für eine Bestellbezeichnung:

Isokorb® XT Typ CL-L-M1-V1-REI120-CV1-H200-5.0

Hinweis:

- Der Schöck Isokorb® XT Typ C besteht aus zwei separat erhältlichen Teilelementen: Ausführung L (links) und Ausführung R (rechts).
- Es ist jeweils ein Teilelement mit Betondeckung CV1 und CV2 (1. und 2. Lage) bei Bestellung erforderlich.
- Die zwei separat erhältlichen Teilelemente Schöck Isokorb® XT Typ CL-L und Typ CL-R können frei gewählt werden und entsprechend den statischen und konstruktiven Anforderungen eingesetzt werden. Einsatz auch in anderen Konstruktionen mit hohen Lastkonzentrationen möglich.
- Die Länge des Isokorb® XT Typ CL-L oder Typ CL-R beträgt 500 mm.

Schöck Isokorb® XT Typ H

Generation 5.1
Produktgruppe 39

Tragendes Wärmedämmelement zur Übertragung von planmäßigen Horizontalkräften parallel und senkrecht zur Dämmebene. Das Element darf nur in Verbindung mit anderen Isokorb® Typen, die Momente oder Querkräfte aufnehmen können, eingesetzt werden.

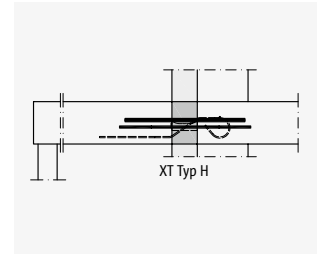
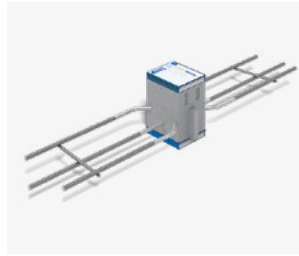

Schöck Isokorb® XT Typ H

Produkt Produktmarke, Modell, Typ	Leistungsstufen		Abmessungen Dämmkörper Höhe in mm	Nr. Generation	Preis in EUR	
	Tragstufe	Brandschutz			pro Stück	Lieferzeit
Isokorb® XT Typ HP	NN1	REI120	160-250	5.1	31,00	B
Isokorb® XT Typ HP	NN2	REI120	160-250	5.1	43,00	B
Isokorb® XT Typ HP	VV1-NN1	REI120	160-250	5.1	50,00	B
Isokorb® XT Typ HP	VV2-NN1	REI120	160-250	5.1	74,00	B

▲
Höhe wählen

Beispiel für eine Bestellbezeichnung:

Isokorb® XT Typ HP-VV1-NN1-REI120-H200-5.1

Hinweis:

- Die Länge des Isokorb® XT Typ H beträgt 150 mm.

Schöck Isokorb® XT Typ Z

Generation 5.0
Produktgruppe 391

Wärmedämmelement als Ergänzung für unterschiedliche Einbausituationen und Brandschutzanforderungen. Das Element überträgt keine Kräfte.

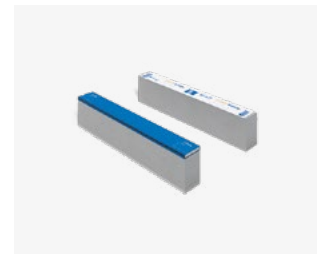

Schöck Isokorb® XT Typ Z

Produkt Produktmarke, Modell, Typ	Leistungsstufen Brandschutz	Abmessungen Dämmkörper Höhe in mm	Nr. Generation	Preis in EUR		bisherige Bezeichnung
				pro Stück	Lieferzeit	
Isokorb® XT Typ ZL	EI120	H160-250	5.0	79,00	B	ZXT-BS1

▲
Höhe wählen

Beispiel für eine Bestellbezeichnung:

Isokorb® XT Typ ZL-EI120-H200-5.0

Hinweis:

- Brandschutz EI120: obere Brandschutzplatte ohne Überstand, mit Schiene und Brandschutzband
- Der Schöck Isokorb® XT Typ Z mit Brandschutz EI120 kann nachträglich eingesetzt werden (z. B. Transportankerlücken bei Fertigteilbalkonen)

Schöck Isokorb® XT Typ D

Generation 5.0
Produktgruppe 39

Tragendes Wärmedämmelement für durchlaufende Deckenfelder. Das Element überträgt Momente und Querkräfte.

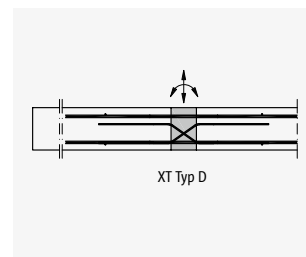
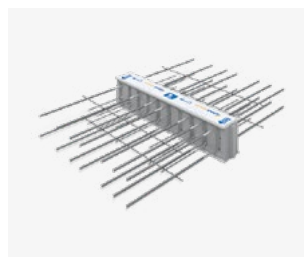

Schöck Isokorb® XT Typ D

Isokorb® XT

Produkt	Leistungsstufen		Abmessungen		Nr.	Preis in EUR		bisherige Bezeichnung
	Tragstufe	Brand-schutz	Beton-deckung	Dämmkörper Höhe in mm		Gene-ration	pro Stück	
Produktmarke, Modell, Typ								Bitte nicht mehr verwenden
Isokorb® XT Typ DL	MM2-VV1	REI120	CV1	H160-250	5.0	444,00	B	DXT30-CV35-VV6
Isokorb® XT Typ DL	MM2-VV2	REI120	CV1	H170-250	5.0	516,00	B	DXT30-CV35-VV8
Isokorb® XT Typ DL	MM2-VV3	REI120	CV1	H180-250	5.0	566,00	B	DXT30-CV35-VV10
Isokorb® XT Typ DL	MM3-VV1	REI120	CV1	H160-250	5.0	556,00	B	DXT50-CV35-VV6
Isokorb® XT Typ DL	MM3-VV2	REI120	CV1	H170-250	5.0	628,00	B	DXT50-CV35-VV8
Isokorb® XT Typ DL	MM3-VV3	REI120	CV1	H180-250	5.0	678,00	B	DXT50-CV35-VV10
Isokorb® XT Typ DL	MM4-VV1	REI120	CV1	H160-250	5.0	672,00	B	DXT70-CV35-VV6
Isokorb® XT Typ DL	MM4-VV2	REI120	CV1	H170-250	5.0	744,00	B	DXT70-CV35-VV8
Isokorb® XT Typ DL	MM4-VV3	REI120	CV1	H180-250	5.0	794,00	B	DXT70-CV35-VV10
Isokorb® XT Typ DL	MM5-VV1	REI120	CV1	H160-250	5.0	782,00	B	DXT90-CV35-VV6
Isokorb® XT Typ DL	MM5-VV2	REI120	CV1	H170-250	5.0	854,00	B	DXT90-CV35-VV8
Isokorb® XT Typ DL	MM5-VV3	REI120	CV1	H180-250	5.0	904,00	B	DXT90-CV35-VV10

▲
 Optional
 CV2 (siehe
 Hinweis)

▲
 Höhe
 wählen

Beispiel für eine Bestellbezeichnung:

Isokorb® XT Typ DL-MM2-VV1-REI120-CV1-H200-5.0

Hinweis:

- Mindestelementhöhe bei CV2: Für Tragstufen mit VV1: $H \geq 200$ mm, Tragstufen mit VV2: $H \geq 210$ mm, Tragstufen mit VV3: $H \geq 220$ mm

Schöck Isokorb® XT Typ A

Generation 1.0
Produktgruppe 39

Tragendes Wärmedämmelement für Attiken und Brüstungen. Das Element überträgt Momente, Querkräfte und positive Normalkräfte.

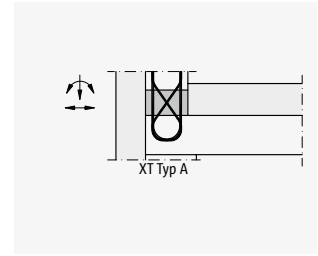

Schöck Isokorb® XT Typ A

Produkt	Leistungsstufen		Abmessungen		Nr.	Preis in EUR		bisherige Bezeichnung
Produktmarke, Modell, Typ	Brandschutz	Dämmkörper		Generation	pro Stück	Lieferzeit	Bitte nicht mehr verwenden	
		Höhe in mm						
Isokorb® XT Typ AP	REI120	H160-250		1.0	165,90	B	ABXT	

▲
Höhe wählen

Beispiel für eine Bestellbezeichnung:

Isokorb® XT Typ AP-REI120-H200-1.0

Hinweis:

- Die Länge des Isokorb® XT Typ A beträgt 250 mm.

Schöck Isokorb® XT Typ B

Generation 5.0
Produktgruppe 39

Tragendes Wärmedämmelement für Kragbalken und Unterzüge. Das Element überträgt negative Momente und positive Querkräfte.

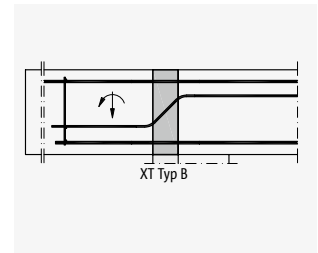

Schöck Isokorb® XT Typ B

Produkt	Leistungsstufen		Abmessungen		Nr.	Preis in EUR		bisherige Bezeichnung
Produktmarke, Modell, Typ	Tragstufe	Brandschutz	Dämmkörper		Gene- ration	pro Stück	Lieferzeit	Bitte nicht mehr verwenden
			Höhe in mm	Länge in mm				
Isokorb® XT Typ BP	M1	R90	H400	L220	5.0	311,00	D	SXT1-VB2
Isokorb® XT Typ BP	M2	R90	H400	L220	5.0	363,00	D	SXT2-VB2
Isokorb® XT Typ BP	M3	R90	H400	L220	5.0	457,00	D	SXT3-VB2
Isokorb® XT Typ BP	M4	R90	H400	L220	5.0	605,00	D	SXT4-VB2

Beispiel für eine Bestellbezeichnung:

Isokorb® XT Typ BP-M1-R90-H400-L220-5.0

Hinweis:

- Lösungen für hier nicht dargestellte Traglaststufen und Bauteilgeometrien können, sofern statisch und konstruktiv umsetzbar, auch als Sonderkonstruktionen hergestellt werden. Preise hierfür auf Anfrage.

Schöck Isokorb® XT Typ W

Generation 5.0
Produktgruppe 39

Tragendes Wärmedämmelement für Wandscheiben. Das Element überträgt negative Momente und Querkräfte.

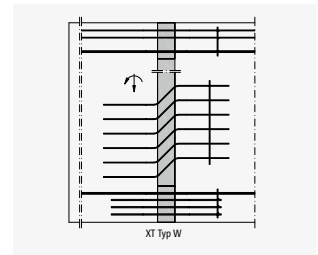
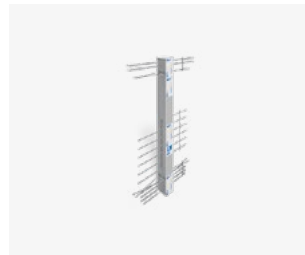

Schöck Isokorb® XT Typ W

Isokorb® XT

Produkt	Leistungsstufen		Abmessungen		Nr.	Preis in EUR		bisherige Bezeichnung
	Tragstufe	Brand-schutz	Dämmkörper			pro Stück	Liefer-zeit	
Produktmarke, Modell, Typ			Höhe in mm	Länge in mm	Gene-ration			Bitte nicht mehr verwenden
Isokorb® XT Typ WL	M1	R90	H1500-3500	L150-250	5.0	457,00	D	WXT1
Isokorb® XT Typ WL	M2	R90	H1500-3500	L150-250	5.0	573,00	D	WXT2
Isokorb® XT Typ WL	M3	R90	H1500-3500	L150-250	5.0	660,00	D	WXT3
Isokorb® XT Typ WL	M4	R90	H1500-3500	L150-250	5.0	757,00	D	WXT4

▲
▲
 Höhe wählen Länge wählen

Beispiel für eine Bestellbezeichnung:

Isokorb® XT Typ WL-M1-R90-H1500-L160-5.0

Hinweis:

- Lösungen für hier nicht dargestellte Traglaststufen und Bauteilgeometrien können, sofern statisch und konstruktiv umsetzbar, auch als Sonderkonstruktionen hergestellt werden. Preise hierfür auf Anfrage.

Schöck Isokorb® XT Typ SK

Generation 2.0
Produktgruppe 15

Isokorb® XT

Tragendes Wärmedämmelement für frei ausragende Stahlkonstruktionen mit Anschluss an Stahlbetondecken. Das Element überträgt negative Momente und positive Querkkräfte. Ein Element mit der Tragstufe MM überträgt zusätzlich positive Momente und negative Querkkräfte.

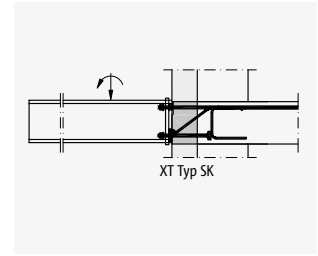

Schöck Isokorb® XT Typ SK

Produktmarke, Modell, Typ	Leistungsstufen		Abmessungen		Nr.	Preis in EUR		Bisherige Bezeichnung
	Tragstufe	Brand-schutz	Dämmkörper Höhe in mm	Durch-messer in mm		pro Stück	Liefer-zeit	
Isokorb® XT Typ SKP	M1-V1	R0	H180-250	D16	2.0	317,00	B	KSXT14-V8
Isokorb® XT Typ SKP	M1-V2	R0	H180-250	D16	2.0	330,00	B	KSXT14-V10
Isokorb® XT Typ SKP	MM1-VV1	R0	H180-250	D16	2.0	345,00	B	KSXT14-VV
Isokorb® XT Typ SKP	MM2-VV1	R0	H180-250	D22	2.0	481,00	B	KSXT20-V10
Isokorb® XT Typ SKP	MM2-VV2	R0	H180-250	D22	2.0	495,00	B	KSXT20-V12

▲
Höhe wählen

Weitere Elementhöhen	Preis in EUR	
	Aufpreis pro Stück	Lieferzeit
Elementhöhe H in mm		
260-280	15,00	B

Produktzubehör

Zubehör siehe Seite 30.

Beispiel für eine Bestellbezeichnung:

Isokorb® XT Typ SKP-MM1-VV1-R0-H200-D16-2.0

Hinweis:

- Lösungen für hier nicht dargestellte Traglaststufen und Bauteilgeometrien können, sofern statisch und konstruktiv umsetzbar, auch als Sonderkonstruktionen hergestellt werden. Preise hierfür auf Anfrage.
- Der hier dargestellte Isokorb® Typ ist ausschließlich mit Brandschutz R 0 erhältlich.
- Die anzuschließende Stahlkonstruktion wird vom Stahlbauer vorgefertigt. Die Konstruktion ermöglicht das Ausgleichen von Einbautoleranzen in vertikaler Richtung.

Schöck Isokorb® XT Typ SQ

Generation 2.0
Produktgruppe 151

Tragendes Wärmedämmelement für gestützte Stahlkonstruktionen mit Anschluss an Stahlbetondecken. Das Element überträgt positive Querkräfte.

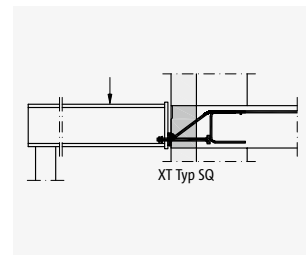

Schöck Isokorb® XT Typ SQ

Isokorb® XT

Produktmarke, Modell, Typ	Leistungsstufen		Abmessungen		Nr.	Preis in EUR		Bisherige Bezeichnung
	Tragstufe	Brand-schutz	Dämmkörper Höhe in mm	Durch-messer in mm		pro Stück	Liefer-zeit	
Isokorb® XT Typ SQP	V1	R0	H180-250	D16	2.0	208,00	B	QSXT8
Isokorb® XT Typ SQP	V2	R0	H180-250	D16	2.0	223,00	B	QSXT10
Isokorb® XT Typ SQP	V3	R0	H180-250	D16	2.0	249,00	B	QSXT12

▲
Höhe wählen

Weitere Elementhöhen	Preis in EUR	
	Aufpreis pro Stück	Lieferzeit
Elementhöhe H in mm 260-280	15,00	B

Produktzubehör

Zubehör siehe Seite 30.

Beispiel für eine Bestellbezeichnung:

Isokorb® XT Typ SQP-V1-R0-H200-D16-2.0

Hinweis:

- Lösungen für hier nicht dargestellte Traglaststufen und Bauteilgeometrien können, sofern statisch und konstruktiv umsetzbar, auch als Sonderkonstruktionen hergestellt werden. Preise hierfür auf Anfrage.
- Der hier dargestellte Isokorb® Typ ist ausschließlich mit Brandschutz R 0 erhältlich.
- Die anzuschließende Stahlkonstruktion wird vom Stahlbauer vorgefertigt. Die Konstruktion ermöglicht das Ausgleichen von Einbautoleranzen in vertikaler Richtung.

Zubehör für Schöck Isokorb® XT Typ SK und SQ

Produktgruppe 151

Isokorb® XT

Die Schöck Einbauhilfe dient der Lagesicherung des Schöck Isokorb® vor und während des Betoniervorgangs. Das Schöck Stahlschwert in Verbindung mit dem Schöck Isokorb® XT Typ SK/SQ ermöglicht den Anschluss von auskragenden Holzbalken an Stahlbetondecken.



Einbauhilfe Schöck Isokorb® XT Typ SK Part M



Stahlschwert Schöck Isokorb® XT Typ SK/SQ H180 Part H

Produkt		Abmessungen		Preis in EUR	
Bezeichnung	Beschreibung	Breite B in mm	Höhe H in mm	pro Stück	Lieferzeit
Isokorb® XT Typ SKP-M1/MM1 Part M-D16	Einbauhilfe	290	260	8,00	B
Isokorb® XT Typ SKP-MM2 Part M-D22	Einbauhilfe	290	260	8,00	B
Isokorb® XT Typ SKP/SQP H180 Part H	Stahlschwert	-	-	84,00	B

Hinweis:

- Einbauhilfe ist für die Höhen H180-280 anwendbar.
- Einbauhilfe für Schöck Isokorb® XT Typ SKP-M1/MM1 H180-280 ist auch beim Schöck Isokorb® XT Typ SQ anwendbar.
- Das Stahlschwert ist beim Schöck Isokorb® XT Typ SKP-M1-V1 nur für Höhe H180 einsetzbar. Beim Schöck Isokorb® XT Typ SQP-V2 ist das Stahlschwert auch in Kombination mit anderen Höhen einsetzbar.
- Schöck Isokorb® XT Typ SK/SQ H180 Part H wird inklusive Bohrschablone ausgeliefert.



Schöck Isokorb® CXT

Die Lösung für die verschärften energetischen Vorschriften für Neubauten in der Europäischen Union heißt Schöck Isokorb® CXT. Der Schöck Isokorb® CXT vereint die jahrelang bewährte Isokorb® Technologie mit dem innovativen Glasfaserverbundwerkstoff Combar®. Das beste Wärmedämmelement auf dem Markt erfüllt die höchsten Anforderungen an die Dämmung eines Gebäudes und leistet so einen wichtigen Beitrag zur Gesamtenergiebilanz, bei der Wärmebrücken immer stärker ins Gewicht fallen.

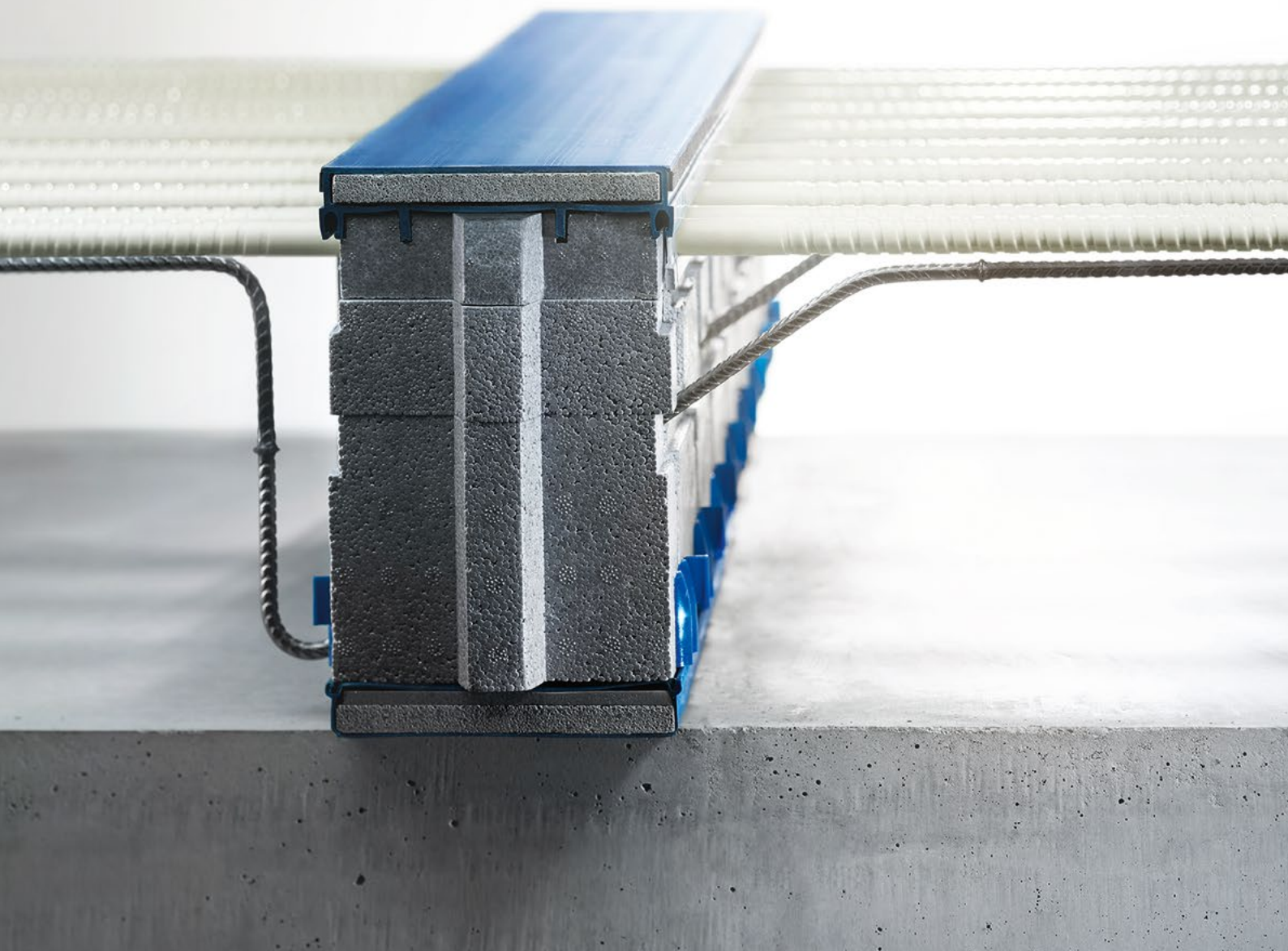

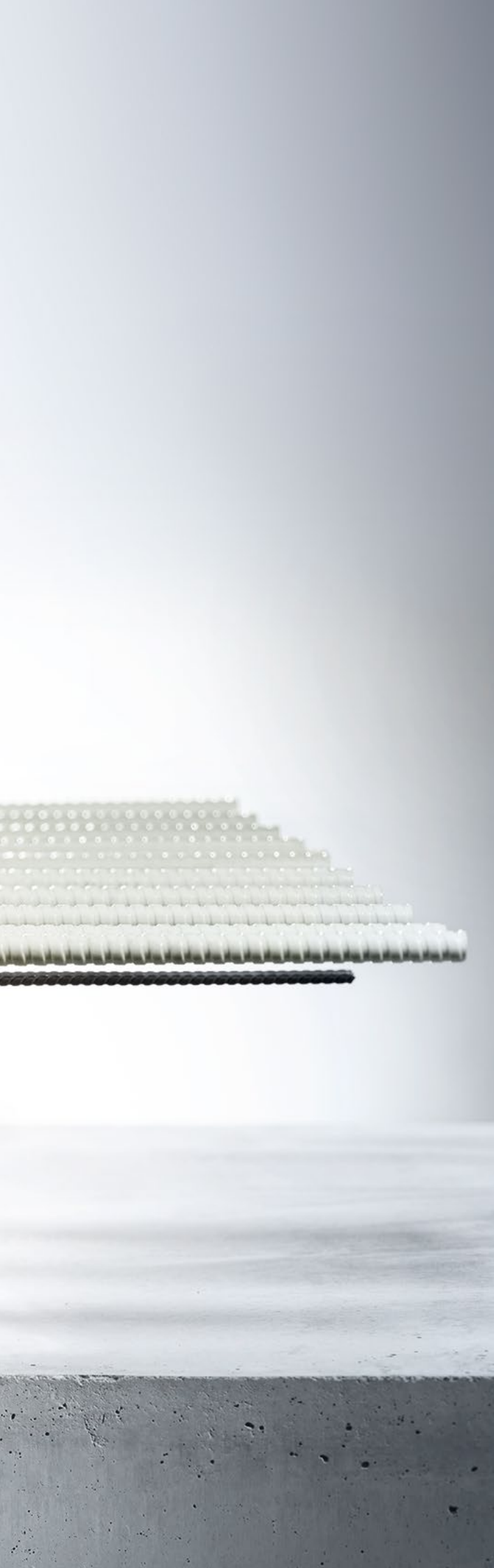
**Beste Wärmedämmung**

Die Zugstäbe aus Glasfaserverbundwerkstoff machen den Schöck Isokorb® CXT zum besten Wärmedämmelement auf dem Markt.

Rundum Sicherheit

Langjährige Erfahrungen, Typenprüfung und bauaufsichtliche Zulassung gewährleisten höchste Materialzuverlässigkeit.

Brandschutzklassifizierung

Die Brandschutzklasse REI 120 ist preisgleich zur R 0 Variante erhältlich. Die Brandschutzklasse REI 120 wird nur durch zusätzlichen Aufbeton oder mineralische Bodenbeläge der Decken- und Balkonplatte erreicht. Weitere Hinweise finden Sie in der Technischen Information. Bei erhöhten Wärme- oder Trittschallschutzanforderungen kann in Abhängigkeit von den vorliegenden Brandschutzvorschriften die R 0 Variante gewählt werden.

Positive Ökobilanz

Der Austausch von Stahl durch Glasfasermaterial erzielt schon bei der Herstellung eine bis zu 27 % verbesserte Ökobilanz. Zusätzlich zur Energieeinsparung durch die erhöhte Wärmedämmung ein wesentlicher Beitrag zum nachhaltigen Bauen.

Einfacher Einbau

Die kürzeren Zugstäbe sorgen für geringeres Gewicht und kompaktere Maße. So wird der Einbau im Fertigteilwerk und auf der Baustelle noch einfacher.

Kombinierbarkeit im System

Der Schöck Isokorb® CXT lässt sich problemlos mit weiteren Typen des Isokorb® XT Produktprogramms kombinieren.

Bestes Preis-Leistungs-Verhältnis

Planen Sie mit dem energetisch besten Produkt – preisgleich zu Schöck Isokorb® XT.

Schöck Isokorb® CXT

Anwendung	Fertigungsart		alter Typ	Typ	Seite
Frei auskragender Balkon	Ortbeton	Vollfertigteil	KXT-Combar	K	35
Frei auskragender Balkon als Filigranplatte in Elementbauweise			Halffertigteil	K-F	36

Isokorb® CXT



Schöck Isokorb® CXT Typ K

Generation 1.1
Produktgruppe 40

Tragendes Wärmedämmelement für frei auskragende Balkone. Das Element überträgt negative Momente und positive Querkräfte. Ein Element mit der Tragstufe VV überträgt zusätzlich negative Querkräfte.

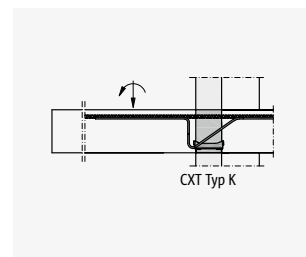

Schöck Isokorb® CXT Typ K

Isokorb® CXT

Produkt	Leistungsstufen		Abmessungen		Nr.	Preis in EUR		Bisherige Bezeichnung
	Tragstufe	Brand-schutz	Beton-deckung	Dämmkörper Höhe in mm		Genera-tion	pro Stück	
Produktmarke, Modell, Typ								Bitte nicht mehr verwenden
Isokorb® CXT Typ KL	M1-V1	REI120	CV1	H160-250	1.1	183,00	B	KXT15-Combar-CV26-V6
Isokorb® CXT Typ KL	M1-V2	REI120	CV1	H160-250	1.1	226,00	B	KXT15-Combar-CV26-V8
Isokorb® CXT Typ KL	M2-V1	REI120	CV1	H160-250	1.1	228,00	B	KXT25-Combar-CV26-V6
Isokorb® CXT Typ KL	M2-V2	REI120	CV1	H160-250	1.1	271,00	B	KXT25-Combar-CV26-V8
Isokorb® CXT Typ KL	M3-V1	REI120	CV1	H160-250	1.1	272,00	B	KXT30-Combar-CV26-V6
Isokorb® CXT Typ KL	M3-V2	REI120	CV1	H160-250	1.1	315,00	B	KXT30-Combar-CV26-V8
Isokorb® CXT Typ KL	M3-VV1	REI120	CV1	H160-250	1.1	343,00	B	KXT30-Combar-CV26-VV
Isokorb® CXT Typ KL	M4-V1	REI120	CV1	H160-250	1.1	309,00	B	KXT40-Combar-CV26-V6
Isokorb® CXT Typ KL	M4-V2	REI120	CV1	H160-250	1.1	352,00	B	KXT40-Combar-CV26-V8
Isokorb® CXT Typ KL	M4-V3	REI120	CV1	H160-250	1.1	365,00	B	KXT40-Combar-CV26-V10
Isokorb® CXT Typ KL	M4-VV1	REI120	CV1	H160-250	1.1	380,00	B	KXT40-Combar-CV26-VV
Isokorb® CXT Typ KL	M5-V1	REI120	CV1	H160-250	1.1	341,00	B	KXT45-Combar-CV26-V6
Isokorb® CXT Typ KL	M5-V2	REI120	CV1	H160-250	1.1	384,00	B	KXT45-Combar-CV26-V8
Isokorb® CXT Typ KL	M5-V3	REI120	CV1	H160-250	1.1	397,00	B	KXT45-Combar-CV26-V10
Isokorb® CXT Typ KL	M5-VV1	REI120	CV1	H160-250	1.1	412,00	B	KXT45-Combar-CV26-VV
Isokorb® CXT Typ KL	M6-V1	REI120	CV1	H160-250	1.1	376,00	B	KXT50-Combar-CV26-V6
Isokorb® CXT Typ KL	M6-V2	REI120	CV1	H160-250	1.1	419,00	B	KXT50-Combar-CV26-V8
Isokorb® CXT Typ KL	M6-V3	REI120	CV1	H160-250	1.1	432,00	B	KXT50-Combar-CV26-V10
Isokorb® CXT Typ KL	M6-VV1	REI120	CV1	H160-250	1.1	447,00	B	KXT50-Combar-CV26-VV
Isokorb® CXT Typ KL	M7-V1	REI120	CV1	H160-250	1.1	464,00	B	KXT55-Combar-CV26-V8
Isokorb® CXT Typ KL	M7-V2	REI120	CV1	H160-250	1.1	477,00	B	KXT55-Combar-CV26-V10
Isokorb® CXT Typ KL	M7-VV1	REI120	CV1	H160-250	1.1	492,00	B	KXT55-Combar-CV26-VV
Isokorb® CXT Typ KL	M8-V1	REI120	CV1	H160-250	1.1	489,00	B	KXT60-Combar-CV26-V8
Isokorb® CXT Typ KL	M8-V2	REI120	CV1	H160-250	1.1	502,00	B	KXT60-Combar-CV26-V10
Isokorb® CXT Typ KL	M9-V1	REI120	CV1	H160-250	1.1	574,00	B	KXT75-Combar-CV26-V8
Isokorb® CXT Typ KL	M9-V2	REI120	CV1	H160-250	1.1	587,00	B	KXT75-Combar-CV26-V10
Isokorb® CXT Typ KL	M10-V1	REI120	CV1	H160-250	1.1	672,00	B	KXT95-Combar-CV26-V8
Isokorb® CXT Typ KL	M10-V2	REI120	CV1	H160-250	1.1	685,00	B	KXT95-Combar-CV26-V10

▲
 Optional
 CV2 ab
 H180

▲
 Höhe
 wählen

Beispiel für eine Bestellbezeichnung:

Isokorb® CXT Typ KL-M1-V1-REI120-CV1-H200-1.1

Hinweis:

- Die Brandschutzklasse REI 120 wird nur durch zusätzlichen Aufbeton oder mineralische Bodenbeläge der Decken- und Balkonplatte erreicht. Weitere Hinweise finden Sie in der Technischen Information.

Schöck Isokorb® CXT Typ K-F

Generation 1.1
Produktgruppe 40

Tragendes Wärmedämmelement für frei auskragende Balkone. Das Element überträgt negative Momente und positive Querkräfte. Ein Element mit der Tragstufe VV überträgt zusätzlich negative Querkräfte. Die zweiteilige Ausführung ist für die Verarbeitung im Fertigteilwerk optimiert.

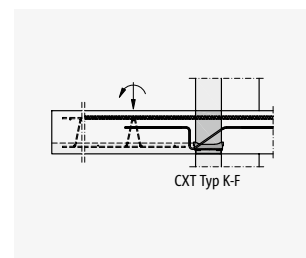
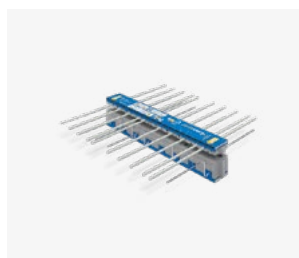

Schöck Isokorb® CXT Typ K-F

Isokorb® CXT

Produkt	Leistungsstufen		Abmessungen		Nr.	Preis in EUR		Bisherige Bezeichnung
	Tragstufe	Brand-schutz	Beton-deckung	Dämmkörper		Gene-ration	pro Stück	
Höhe in mm				Bitte nicht mehr verwenden				
Isokorb® CXT Typ KL-F	M1-V1	REI120	CV1	H160-250	1.1	183,00	B	KFXT15-Combar-CV26-V6
Isokorb® CXT Typ KL-F	M1-V2	REI120	CV1	H160-250	1.1	226,00	B	KFXT15-Combar-CV26-V8
Isokorb® CXT Typ KL-F	M2-V1	REI120	CV1	H160-250	1.1	228,00	B	KFXT25-Combar-CV26-V6
Isokorb® CXT Typ KL-F	M2-V2	REI120	CV1	H160-250	1.1	271,00	B	KFXT25-Combar-CV26-V8
Isokorb® CXT Typ KL-F	M3-V1	REI120	CV1	H160-250	1.1	272,00	B	KFXT30-Combar-CV26-V6
Isokorb® CXT Typ KL-F	M3-V2	REI120	CV1	H160-250	1.1	315,00	B	KFXT30-Combar-CV26-V8
Isokorb® CXT Typ KL-F	M3-VV1	REI120	CV1	H160-250	1.1	343,00	B	KFXT30-Combar-CV26-VV
Isokorb® CXT Typ KL-F	M4-V1	REI120	CV1	H160-250	1.1	309,00	B	KFXT40-Combar-CV26-V6
Isokorb® CXT Typ KL-F	M4-V2	REI120	CV1	H160-250	1.1	352,00	B	KFXT40-Combar-CV26-V8
Isokorb® CXT Typ KL-F	M4-V3	REI120	CV1	H160-250	1.1	365,00	B	KFXT40-Combar-CV26-V10
Isokorb® CXT Typ KL-F	M4-VV1	REI120	CV1	H160-250	1.1	380,00	B	KFXT40-Combar-CV26-VV
Isokorb® CXT Typ KL-F	M5-V1	REI120	CV1	H160-250	1.1	341,00	B	KFXT45-Combar-CV26-V6
Isokorb® CXT Typ KL-F	M5-V2	REI120	CV1	H160-250	1.1	384,00	B	KFXT45-Combar-CV26-V8
Isokorb® CXT Typ KL-F	M5-V3	REI120	CV1	H160-250	1.1	397,00	B	KFXT45-Combar-CV26-V10
Isokorb® CXT Typ KL-F	M5-VV1	REI120	CV1	H160-250	1.1	412,00	B	KFXT45-Combar-CV26-VV
Isokorb® CXT Typ KL-F	M6-V1	REI120	CV1	H160-250	1.1	376,00	B	KFXT50-Combar-CV26-V6
Isokorb® CXT Typ KL-F	M6-V2	REI120	CV1	H160-250	1.1	419,00	B	KFXT50-Combar-CV26-V8
Isokorb® CXT Typ KL-F	M6-V3	REI120	CV1	H160-250	1.1	432,00	B	KFXT50-Combar-CV26-V10
Isokorb® CXT Typ KL-F	M6-VV1	REI120	CV1	H160-250	1.1	447,00	B	KFXT50-Combar-CV26-VV
Isokorb® CXT Typ KL-F	M7-V1	REI120	CV1	H160-250	1.1	464,00	B	KFXT55-Combar-CV26-V8
Isokorb® CXT Typ KL-F	M7-V2	REI120	CV1	H160-250	1.1	477,00	B	KFXT55-Combar-CV26-V10
Isokorb® CXT Typ KL-F	M7-VV1	REI120	CV1	H160-250	1.1	492,00	B	KFXT55-Combar-CV26-VV
Isokorb® CXT Typ KL-F	M8-V1	REI120	CV1	H160-250	1.1	489,00	B	KFXT60-Combar-CV26-V8
Isokorb® CXT Typ KL-F	M8-V2	REI120	CV1	H160-250	1.1	502,00	B	KFXT60-Combar-CV26-V10
Isokorb® CXT Typ KL-F	M9-V1	REI120	CV1	H160-250	1.1	574,00	B	KFXT75-Combar-CV26-V8
Isokorb® CXT Typ KL-F	M9-V2	REI120	CV1	H160-250	1.1	587,00	B	KFXT75-Combar-CV26-V10
Isokorb® CXT Typ KL-F	M10-V1	REI120	CV1	H160-250	1.1	672,00	B	KFXT95-Combar-CV26-V8
Isokorb® CXT Typ KL-F	M10-V2	REI120	CV1	H160-250	1.1	685,00	B	KFXT95-Combar-CV26-V10

Optional
CV2 ab
H180

Höhe
wählen

Beispiel für eine Bestellbezeichnung:

Isokorb® CXT Typ KL-F-M1-V1-REI120-CV1-H200-1.1

Hinweis:

- Für eine eindeutige Zuordnung sind die Ober- und Unterteile gleicher Leistungsstufe und Abmessung mit je 2 Typenetiketten mit vollständiger Typenbezeichnung gekennzeichnet. Es dürfen nur Ober- und Unterteile mit gleicher Typenbezeichnung zusammen eingebaut werden.
- Die Brandschutzklasse REI 120 wird nur durch zusätzlichen Aufbeton oder mineralische Bodenbeläge der Decken- und Balkonplatte erreicht. Weitere Hinweise finden Sie in der Technischen Information.

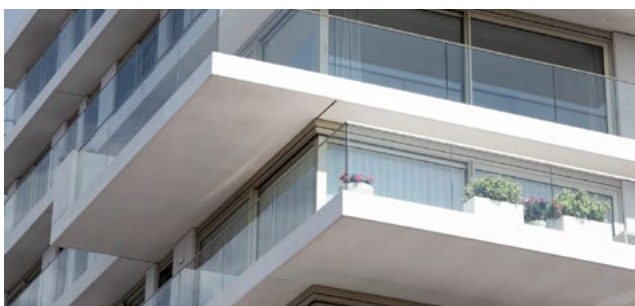

Schöck Isokorb® T

Mit einer Dämmkörperdicke von 80 mm ist der Schöck Isokorb® T ein tragendes Wärmedämmelement für auskragende Bauteile.

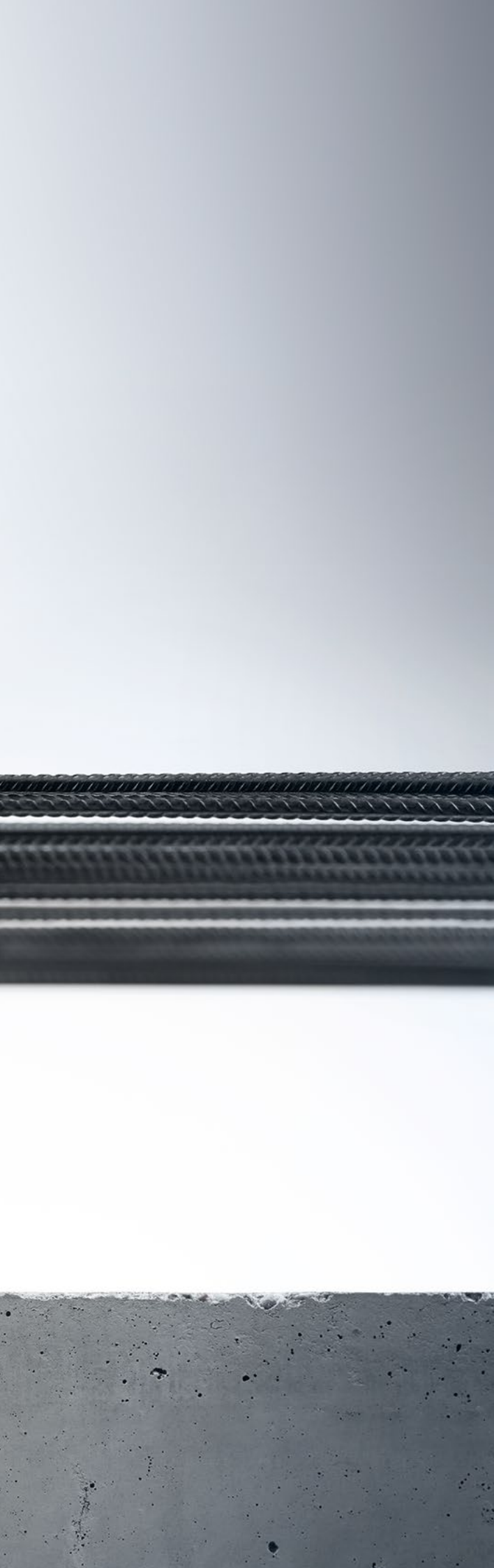

**Hohe Wirtschaftlichkeit**

Der Schöck Isokorb® T zeichnet sich durch seine Wirtschaftlichkeit aus, da die Konstruktion optimal auf die Anforderungen in der Verarbeitung ausgelegt ist. Somit sind ein zügiger Baufortschritt und eine gute Wärmedämmung gewährleistet.

Große Typenvielfalt

Das vielfältige Produktprogramm bietet für jede Anforderung die geeignete Wärmedämmlösung: für frei auskragende oder gestützte Balkone, Loggien oder Laubengänge, Attiken oder Brüstungen, Eckbalkone oder Balkone mit Höhenversatz, Balkone als Halb- oder als Vollfertigteil, Balkone mit durchlaufender Decke oder Vordächer.

Brandschutzklasse REI 120 ohne Aufpreis

Die Brandschutzklasse REI 120 für größtmögliche Sicherheit ist preisgleich zur R 0 Variante erhältlich. Bei erhöhten Wärme- oder Trittschallschutzanforderungen kann in Abhängigkeit von den vorliegenden Brandschutzvorschriften die R 0 Variante gewählt werden.

Einfacher Einbau

Durch die integrierten Drucklager HTE Compact® ist er außerdem einbaufreundlich und erlaubt ein einfaches Handling auf der Baustelle.

Rundum Sicherheit

Der Schöck Isokorb® T verfügt über die ETA (Europäische Technische Bewertung) des DIBt und ist brandschutzklassifiziert (REI 120).

Schöck Isokorb® T

Isokorb® T

Anwendung	Fertigungsart			alter Typ	Typ	Seite
Frei auskragender Balkon	Ortbeton	Vollfertigteil		K	K	42
Frei auskragender Balkon als Filigranplatte in Elementbauweise			Halbfertigteil	KF	K-F	44
Frei auskragender Balkon mit Höhenversatz nach oben oder Wandanschluss	Ortbeton	Vollfertigteil			K-O	45
Gestützter Balkon	Ortbeton	Vollfertigteil	Halbfertigteil	Q, Q-VV	Q	46
Gestützter Balkon mit punktuellen Lastspitzen	Ortbeton	Vollfertigteil	Halbfertigteil	QP, QP-VV	Q-P	47
Ergänzung für Horizontallasten	Ortbeton	Vollfertigteil	Halbfertigteil		H	48
Ergänzung in Dämmfuge	Ortbeton	Vollfertigteil	Halbfertigteil	Z	Z	49
Durchlaufende Decke mit Biegemomenten und Querkräften	Ortbeton	Vollfertigteil	Halbfertigteil	D	D	49
Attika, Brüstung	Ortbeton	Vollfertigteil			A	50
Frei auskragende Wandscheibe	Ortbeton	Vollfertigteil		W	W	50
Frei auskragende Stahlkonstruktion mit Anschluss an ein Betonbauteil	Anschlusselement für Holzbalken als Zubehör erhältlich			KS	SK	51
Gestützte Stahlkonstruktion mit Anschluss an ein Betonbauteil	Anschlusselement für Holzbalken als Zubehör erhältlich			QS	SQ	52
Auskragende Stahlkonstruktion mit Anschluss an ein Stahlbauteil				KST	S	53



Schöck Isokorb® T Typ K

Generation 1.0
Produktgruppe 14

Tragendes Wärmedämmelement für frei auskragende Balkone. Das Element überträgt negative Momente und positive Querkräfte. Ein Element mit der Tragstufe VV überträgt zusätzlich negative Querkräfte.

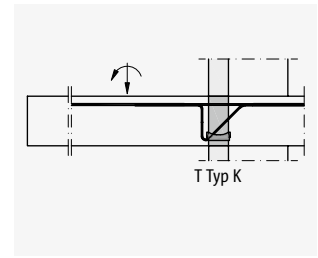
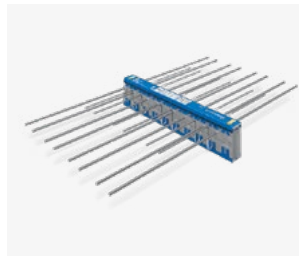

Schöck Isokorb® T Typ K

Isokorb® T

Produkt	Leistungsstufen		Abmessungen		Nr.	Preis in EUR		bisherige Bezeichnung
	Tragstufe	Brand-schutz	Beton-deckung	Dämmkörper Höhe in mm		Gene-ration	pro Stück	
Produktmarke, Modell, Typ								Bitte nicht mehr verwenden
Isokorb® T Typ KL	M1-V1	REI120	CV1	H160-280	1.0	195,00	B	K10S-CV30-V8
Isokorb® T Typ KL	M2-V1	REI120	CV1	H160-280	1.0	198,50	B	K15S-CV30-V8
Isokorb® T Typ KL	M3-V1	REI120	CV1	H160-280	1.0	202,10	A/B	K20S-CV30-V8
Isokorb® T Typ KL	M4-V1	REI120	CV1	H160-280	1.0	218,40	A/B	K30S-CV30-V8
Isokorb® T Typ KL	M5-V1	REI120	CV1	H160-280	1.0	236,10	A/B	K40S-CV30-V8
Isokorb® T Typ KL	M6-V1	REI120	CV1	H160-280	1.0	253,80	A/B	K50S-CV30-V8
Isokorb® T Typ KL	M7-V1	REI120	CV1	H160-280	1.0	271,30	A/B	K60S-CV30-V8
Isokorb® T Typ KL	M7-V2	REI120	CV1	H160-280	1.0	346,10	B	K60S-CV30-V10
Isokorb® T Typ KL	M7-VV1	REI120	CV1	H160-280	1.0	346,10	B	K60S-CV30-VV
Isokorb® T Typ KL	M8-V1	REI120	CV1	H160-280	1.0	303,20	A/B	K70M-CV30-V8
Isokorb® T Typ KL	M8-V2	REI120	CV1	H160-280	1.0	377,90	B	K70M-CV30-V10
Isokorb® T Typ KL	M8-VV1	REI120	CV1	H160-280	1.0	377,90	B	K70M-CV30-VV
Isokorb® T Typ KL	M9-V1	REI120	CV1	H160-280	1.0	336,10	B	K80M-CV30-V8
Isokorb® T Typ KL	M9-V2	REI120	CV1	H160-280	1.0	410,90	B	K80M-CV30-V10
Isokorb® T Typ KL	M9-VV1	REI120	CV1	H160-280	1.0	410,90	B	K80M-CV30-VV
Isokorb® T Typ KL	M10-V1	REI120	CV1	H160-280	1.0	366,60	B	K90M-CV30-V8
Isokorb® T Typ KL	M10-V2	REI120	CV1	H160-280	1.0	441,50	B	K90M-CV30-V10
Isokorb® T Typ KL	M10-VV1	REI120	CV1	H160-280	1.0	441,50	B	K90M-CV30-VV
Isokorb® T Typ KL	M11-V1	REI120	CV1	H160-280	1.0	400,50	B	K100M-CV30-V8
Isokorb® T Typ KL	M11-V2	REI120	CV1	H160-280	1.0	475,50	B	K100M-CV30-V10
Isokorb® T Typ KL	M11-VV1	REI120	CV1	H160-280	1.0	475,50	B	K100M-CV30-VV
Isokorb® T Typ KL	M12-V1	REI120	CV1	H160-280	1.0	503,00	B	K110M-CV30-V8
Isokorb® T Typ KL	M12-V2	REI120	CV1	H160-280	1.0	577,90	B	K110M-CV30-V10
Isokorb® T Typ KL	M12-VV1	REI120	CV1	H160-280	1.0	577,90	B	K110M-CV30-VV

▲
Optional
CV2 ab
H180

▲
Höhe
wählen

Produktmarke, Modell, Typ	Leistungsstufen		Abmessungen		Nr.	Preis in EUR		bisherige Bezeichnung
	Tragstufe	Brand- schutz	Beton- deckung	Dämmkörper Höhe in mm		Gene- ration	pro Stück	
Isokorb® T Typ KP	MM1-V1	REI120	CV1	H160-280	1.0	460,90	B	KP150L-CV35-V8
Isokorb® T Typ KP	MM1-V2	REI120	CV1	H180-280	1.0	498,20	B	KP150L-CV35-V12
Isokorb® T Typ KP	MM1-V3	REI120	CV1	H200-280	1.0	535,70	B	KP150L-CV35-V14
Isokorb® T Typ KP	MM1-VV1	REI120	CV1	H160-280	1.0	498,20	B	KP150L-CV35-VV8
Isokorb® T Typ KP	MM1-VV2	REI120	CV1	H180-280	1.0	535,70	B	KP150L-CV35-VV12
Isokorb® T Typ KP	MM1-VV3	REI120	CV1	H200-280	1.0	573,20	B	KP150L-CV35-VV14

▲ ▲
 Optional Höhe
 CV2 (siehe wählen
 Hinweis)

Beispiel für eine Bestellbezeichnung:

Isokorb® T Typ KL-M1-V1-REI120-CV1-H200-1.0

Hinweis:

- Mindestelementhöhe bei CV2: Für Tragstufen mit V1/VV1: H ≥ 200 mm, Tragstufen mit V2/VV2: H ≥ 220 mm, Tragstufen mit V3/VV3: H ≥ 240 mm
- Lieferzeit A gültig für die Höhe 200
- Die Länge des Isokorb® T Typ KP beträgt 500 mm.

Schöck Isokorb® T Typ K-F

Generation 1.0
Produktgruppe 14

Tragendes Wärmedämmelement für frei auskragende Balkone. Das Element überträgt negative Momente und positive Querkraften. Die zweiteilige Ausführung ist für die Verarbeitung im Fertigteilwerk optimiert.

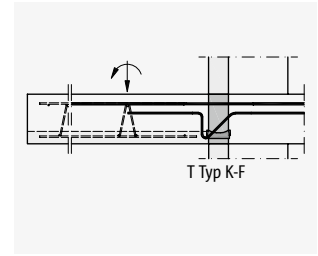

Schöck Isokorb® T Typ K-F

Isokorb® T

Produkt	Leistungsstufen		Abmessungen		Nr.	Preis in EUR		bisherige Bezeichnung
	Tragstufe	Brand-schutz	Beton-deckung	Dämmkörper Höhe in mm		Gene-ration	pro Stück	
Produktmarke, Modell, Typ								Bitte nicht mehr verwenden
Isokorb® T Typ KL-F	M1	REI120	CV1	H160-280	1.0	195,00	B	KF10S-CV30-V8
Isokorb® T Typ KL-F	M2	REI120	CV1	H160-280	1.0	198,50	B	KF15S-CV30-V8
Isokorb® T Typ KL-F	M3	REI120	CV1	H160-280	1.0	202,10	B	KF20S-CV30-V8
Isokorb® T Typ KL-F	M4	REI120	CV1	H160-280	1.0	218,40	B	KF30S-CV30-V8
Isokorb® T Typ KL-F	M5	REI120	CV1	H160-280	1.0	236,10	B	KF40S-CV30-V8
Isokorb® T Typ KL-F	M6	REI120	CV1	H160-280	1.0	253,80	B	KF50S-CV30-V8
Isokorb® T Typ KL-F	M7	REI120	CV1	H160-280	1.0	271,30	B	KF60S-CV30-V8
Isokorb® T Typ KL-F	M8	REI120	CV1	H160-280	1.0	303,20	B	KF70M-CV30-V8
Isokorb® T Typ KL-F	M9	REI120	CV1	H160-280	1.0	336,10	B	KF80M-CV30-V8
Isokorb® T Typ KL-F	M10	REI120	CV1	H160-280	1.0	366,60	B	KF90M-CV30-V8
Isokorb® T Typ KL-F	M11	REI120	CV1	H160-280	1.0	400,50	B	KF100M-CV30-V8
Isokorb® T Typ KL-F	M12	REI120	CV1	H160-280	1.0	503,00	B	KF110M-CV30-V8

Optional
CV2 ab
H180

Höhe
wählen

Beispiel für eine Bestellbezeichnung:

Isokorb® T Typ KL-F-M1-REI120-CV1-H200-1.0

Hinweis:

- Für eine eindeutige Zuordnung sind die Ober- und Unterteile gleicher Leistungsstufe und Abmessung mit je 2 Typenetiketten mit vollständiger Typenbezeichnung gekennzeichnet. Es dürfen nur Ober- und Unterteile mit gleicher Typenbezeichnung zusammen eingebaut werden.



Schöck Isokorb® T Typ K-O

Generation 1.0
Produktgruppe 14

Tragendes Wärmedämmelement für frei auskragende Balkone, die an einen Querbalken oder an eine Stahlbetonwand nach unten angeschlossen werden. Das Element überträgt negative Momente und positive Querkräfte.

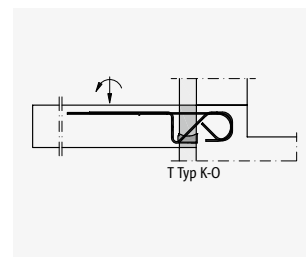
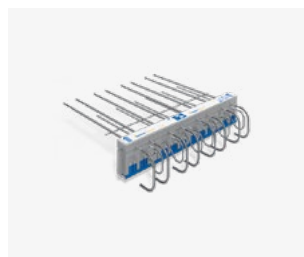

Schöck Isokorb® T Typ K-O

Produkt	Leistungsstufen		Abmessungen			Nr.	Preis in EUR		Bisherige Bezeichnung
	Tragstufe	Brand-schutz	Beton-deckung	Einbinde-höhe in mm	Dämmkörper Höhe in mm		Genera-tion	pro Stück	
Produktmarke, Modell, Typ									Bitte nicht mehr verwenden
Isokorb® T Typ KL-O	M1	REI120	CV1	HR170	H160-280	1.0	243,70	C	K10S-UZ-CV35
Isokorb® T Typ KL-O	M2	REI120	CV1	HR170	H160-280	1.0	248,20	C	K15S-UZ-CV35
Isokorb® T Typ KL-O	M3	REI120	CV1	HR170	H160-280	1.0	252,70	C	K20S-UZ-CV35
Isokorb® T Typ KL-O	M4	REI120	CV1	HR170	H160-280	1.0	273,00	C	K30S-UZ-CV35
Isokorb® T Typ KL-O	M5	REI120	CV1	HR170	H160-280	1.0	295,20	C	K40S-UZ-CV35
Isokorb® T Typ KL-O	M6	REI120	CV1	HR170	H160-280	1.0	317,20	C	K50S-UZ-CV35
Isokorb® T Typ KL-O	M7	REI120	CV1	HR170	H160-280	1.0	339,10	C	K60S-UZ-CV35
Isokorb® T Typ KL-O	M8	REI120	CV1	HR250	H160-280	1.0	378,90	C	K70M-UZ-CV35
Isokorb® T Typ KL-O	M9	REI120	CV1	HR250	H160-280	1.0	420,10	C	K80M-UZ-CV35
Isokorb® T Typ KL-O	M10	REI120	CV1	HR250	H160-280	1.0	458,40	C	K90M-UZ-CV35
Isokorb® T Typ KL-O	M11	REI120	CV1	HR250	H160-280	1.0	500,80	C	K100M-UZ-CV35
Isokorb® T Typ KL-O	M12	REI120	CV1	HR250	H160-280	1.0	629,00	C	K110M-UZ-CV35

▲
Optional
CV2 ab
H180

Beispiel für eine Bestellbezeichnung:

Isokorb® T Typ KL-O-M1-REI120-CV1-HR170-H200-1.0

Schöck Isokorb® T Typ Q

Generation 1.0
Produktgruppe 14

Tragendes
Wärmedämmelement für
gestützte Balkone. Das
Element überträgt positive
Querkkräfte. Ein Element
mit der Tragstufe VV über-
trägt zusätzlich negative
Querkkräfte.

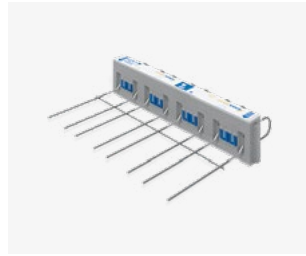

Schöck Isokorb® T Typ Q
positive Querkraft



Schöck Isokorb® T Typ Q-VV
positive und negative Querkraft

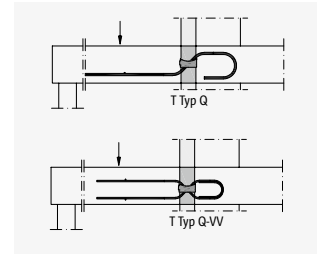

Produkt	Leistungsstufen		Abmessungen	Nr.	Preis in EUR		bisherige Bezeichnung
	Tragstufe	Brandschutz			Dämmkörper Höhe in mm	Gene- ration	
Produktmarke, Modell, Typ							Bitte nicht mehr verwenden
Isokorb® T Typ QL	V1	REI120	H160-280	1.0	130,40	A/B	Q10S
Isokorb® T Typ QL	VV1	REI120	H160-280	1.0	162,20	B	Q10S-VV
Isokorb® T Typ QL	V2	REI120	H160-280	1.0	157,40	B	Q20S
Isokorb® T Typ QL	VV2	REI120	H160-280	1.0	196,50	B	Q20S-VV
Isokorb® T Typ QL	V3	REI120	H160-280	1.0	203,20	A/B	Q30S
Isokorb® T Typ QL	VV3	REI120	H160-280	1.0	254,60	B	Q30S-VV
Isokorb® T Typ QL	V4	REI120	H200-280	1.0	215,00	B	Q40M
Isokorb® T Typ QL	VV4	REI120	H200-280	1.0	269,50	B	Q40M-VV
Isokorb® T Typ QL	V5	REI120	H200-280	1.0	271,10	B	Q50M
Isokorb® T Typ QL	VV5	REI120	H200-280	1.0	340,80	B	Q50M-VV
Isokorb® T Typ QL	V6	REI120	H200-280	1.0	295,00	B	Q60M
Isokorb® T Typ QL	VV6	REI120	H200-280	1.0	371,20	B	Q60M-VV

▲
Höhe wählen

Beispiel für eine Bestellbezeichnung:

Isokorb® T Typ QL-V1-REI120-H200-1.0

Hinweis:

- Lieferzeit A gültig für die Höhe 200.
- Die Biegeform und Einbindelänge der Stäbe ist variabel je Tragstufe.

Schöck Isokorb® T Typ Q-P

Generation 1.0
Produktgruppe 14

Tragendes
Wärmedämmelement für
gestützte Balkone. Das
Element überträgt positive
Querkräfte bei punktuellen
Lasten. Ein Element mit
der Tragstufe VV über-
trägt zusätzlich negative
Querkräfte.



Schöck Isokorb® T Typ Q-P
positive Querkraft



Schöck Isokorb® T Typ Q-P-VV
positive und negative Querkraft

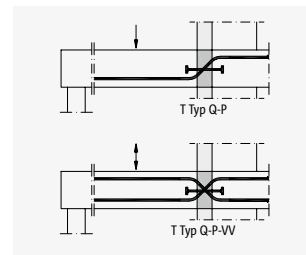

Produkt	Leistungsstufen		Abmessungen		Nr.	Preis in EUR		bisherige Bezeichnung
	Tragstufe	Brandschutz	Dämmkörper			Genera- tion	pro Stück	
Höhe in mm			Länge in mm	Bitte nicht mehr verwenden				
Isokorb® T Typ QP	V1	REI120	H160-280	L250	1.0	111,50	B	QP10S
Isokorb® T Typ QP	VV1	REI120	H160-280	L250	1.0	148,00	B	QP10S-VV
Isokorb® T Typ QP	V2	REI120	H160-280	L400	1.0	137,60	B	QP20S
Isokorb® T Typ QP	VV2	REI120	H160-280	L400	1.0	183,70	B	QP20S-VV
Isokorb® T Typ QP	V3	REI120	H160-280	L500	1.0	150,60	B	QP30S
Isokorb® T Typ QP	VV3	REI120	H160-280	L500	1.0	201,50	B	QP30S-VV
Isokorb® T Typ QP	V4	REI120	H200-280	L250	1.0	152,80	B	QP40M
Isokorb® T Typ QP	VV4	REI120	H200-280	L250	1.0	204,50	B	QP40M-VV
Isokorb® T Typ QP	V5	REI120	H200-280	L400	1.0	185,40	B	QP50M
Isokorb® T Typ QP	VV5	REI120	H200-280	L400	1.0	249,20	B	QP50M-VV
Isokorb® T Typ QP	V6	REI120	H200-280	L500	1.0	203,80	B	QP60M
Isokorb® T Typ QP	VV6	REI120	H200-280	L500	1.0	274,40	B	QP60M-VV
Isokorb® T Typ QP	V7	REI120	H200-280	L250	1.0	163,60	B	QP70L
Isokorb® T Typ QP	VV7	REI120	H200-280	L250	1.0	219,40	B	QP70L-VV
Isokorb® T Typ QP	V8	REI120	H200-280	L400	1.0	217,90	B	QP80L
Isokorb® T Typ QP	VV8	REI120	H200-280	L400	1.0	293,70	B	QP80L-VV
Isokorb® T Typ QP	V9	REI120	H200-280	L500	1.0	263,40	B	QP90L
Isokorb® T Typ QP	VV9	REI120	H200-280	L500	1.0	356,20	B	QP90L-VV

▲
Höhe
wählen

Beispiel für eine Bestellbezeichnung:

Isokorb® T Typ QP-V1-REI120-H200-L250-1.0

Hinweis:

- Die Biegeform und Einbindelänge der Stäbe ist variabel je Tragstufe.

Schöck Isokorb® T Typ H

Generation 5.1
Produktgruppe 14

Tragendes Wärmedämmelement zur Übertragung von planmäßigen Horizontalkräften parallel und senkrecht zur Dämmebene. Das Element darf nur in Verbindung mit anderen Isokorb® Typen, die Momente oder Querkräfte aufnehmen können, eingesetzt werden.

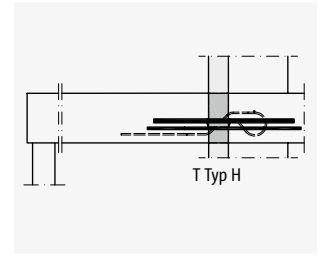
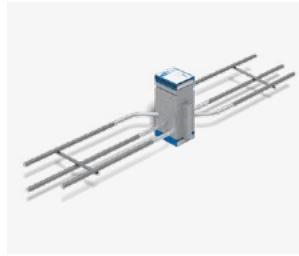

Schöck Isokorb® T Typ H

Produkt Produktmarke, Modell, Typ	Leistungsstufen		Abmessungen Dämmkörper Höhe in mm	Nr. Generation	Preis in EUR	
	Tragstufe	Brandschutz			pro Stück	Lieferzeit
Isokorb® T Typ HP	NN1	REI120	160-250	5.1	28,00	B
Isokorb® T Typ HP	NN2	REI120	160-250	5.1	40,00	B
Isokorb® T Typ HP	VV1-NN1	REI120	160-250	5.1	46,00	B
Isokorb® T Typ HP	VV2-NN1	REI120	160-250	5.1	67,00	B

▲
Höhe wählen

Beispiel für eine Bestellbezeichnung:

Isokorb® T Typ HP-VV1-NN1-REI120-H200-5.1

Hinweis:

- Die Länge des Isokorb® T Typ H beträgt 100 mm.

Schöck Isokorb® T Typ Z

Generation 5.0
Produktgruppe 141

Wärmedämmelement als Ergänzung für unterschiedliche Einbausituationen und Brandschutzanforderungen. Das Element überträgt keine Kräfte.



Schöck Isokorb® T Typ Z

Produkt	Leistungsstufen	Abmessungen	Nr.	Preis in EUR		bisherige Bezeichnung
Produktmarke, Modell, Typ	Brandschutz	Dämmkörper	Generation	pro Stück	Lieferzeit	Bitte nicht mehr verwenden
		Höhe in mm				
Isokorb® T Typ ZL	EI120	H160-280	5.0	66,00	B	Z-BS1

▲
Höhe wählen

Beispiel für eine Bestellbezeichnung:

Isokorb® T Typ ZL-EI120-H200-5.0

Hinweis:

- Brandschutz EI120: obere Brandschutzplatte ohne Überstand, mit Schiene und Brandschutzband
- Der Schöck Isokorb® T Typ Z mit Brandschutz EI120 kann nachträglich eingesetzt werden (z. B. Transportankerlücken bei Fertigteilbalkonen)

Schöck Isokorb® T Typ D

Generation 1.0
Produktgruppe 14

Tragendes Wärmedämmelement für durchlaufende Deckenfelder. Das Element überträgt Momente und Querkräfte.



Schöck Isokorb® T Typ D

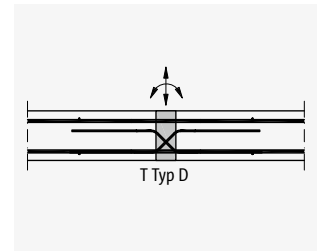

Produkt	Leistungsstufen		Abmessungen	Nr.	Preis in EUR		bisherige Bezeichnung	
Produktmarke, Modell, Typ	Tragstufe	Brand- schutz	Beton- deckung	Dämmkörper	Generation	pro Stück	Lieferzeit	Bitte nicht mehr verwenden
				Höhe in mm				
Isokorb® T Typ DL	MM1	REI120	CV1	H160-280	1.0	257,00	B	D10M-CV35-VV8
Isokorb® T Typ DL	MM2	REI120	CV1	H160-280	1.0	289,50	B	D20M-CV35-VV8
Isokorb® T Typ DL	MM3	REI120	CV1	H160-280	1.0	358,90	B	D30M-CV35-VV8
Isokorb® T Typ DL	MM4	REI120	CV1	H160-280	1.0	392,60	B	D40M-CV35-VV8
Isokorb® T Typ DL	MM5	REI120	CV1	H160-280	1.0	487,00	B	D50M-CV35-VV8

▲
Optional
CV2 ab
H200

▲
Höhe
wählen

Beispiel für eine Bestellbezeichnung:

Isokorb® T Typ DL-MM2-REI120-CV1-H200-1.0

Schöck Isokorb® T Typ A

Generation 1.0
Produktgruppe 14

Tragendes Wärmedämmelement für Attiken und Brüstungen. Das Element überträgt Momente, Querkräfte und positive Normalkräfte.

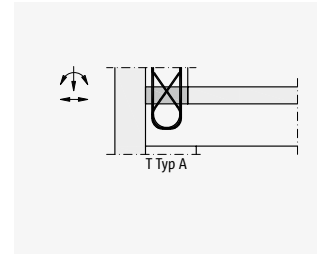

Schöck Isokorb® T Typ A

Produkt	Leistungsstufen	Abmessungen	Nr.	Preis in EUR		
Produktmarke, Modell, Typ	Brandschutz	Dämmkörper		Generation	pro Stück	Lieferzeit
		Höhe in mm				
Isokorb® T Typ AP	REI120	H160-250	1.0	165,90	B	

▲
Höhe wählen

Beispiel für eine Bestellbezeichnung:

Isokorb® T Typ AP-REI120-H200-1.0

Hinweis:

- Die Länge des Isokorb® T Typ A beträgt 250 mm.

Schöck Isokorb® T Typ W

Generation 1.0
Produktgruppe 14

Tragendes Wärmedämmelement für Wandscheiben. Das Element überträgt negative Momente und Querkräfte.

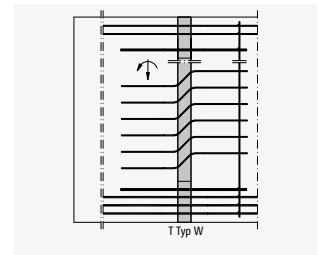

Schöck Isokorb® T Typ W

Produkt	Leistungsstufen		Abmessungen		Nr.	Preis in EUR		bisherige Bezeichnung
Produktmarke, Modell, Typ	Tragstufe	Brand-schutz	Dämmkörper		Gene-ration	pro Stück	Liefer-zeit	Bitte nicht mehr verwenden
			Höhe in mm	Länge in mm				
Isokorb® T Typ WL	M1-V1	R90	H1000-3500	L150-300	1.0	403,30	D	W10S
Isokorb® T Typ WL	M2-V2	R90	H1000-3500	L150-300	1.0	484,20	D	W20M
Isokorb® T Typ WL	M3-V3	R90	H1000-3500	L150-300	1.0	550,80	D	W30L

▲
Höhe wählen

▲
Länge wählen

Beispiel für eine Bestellbezeichnung:

Isokorb® T Typ WL-M1-V1-R90-H1500-L150-1.0

Hinweis:

- Lösungen für hier nicht dargestellte Traglaststufen und Bauteilgeometrien können, sofern statisch und konstruktiv umsetzbar, auch als Sonderkonstruktionen hergestellt werden. Preise hierfür auf Anfrage.

Schöck Isokorb® T Typ SK

Generation 1.0
Produktgruppe 15

Tragendes Wärmedämmelement für frei ausragende Stahlkonstruktionen mit Anschluss an Stahlbetondecken. Das Element überträgt negative Momente und positive Querkkräfte. Ein Element mit der Tragstufe MM überträgt zusätzlich positive Momente und negative Querkkräfte.

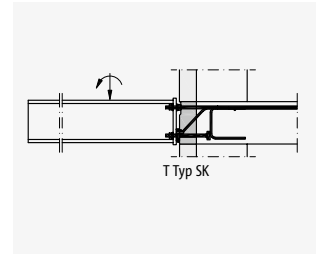

Schöck Isokorb® T Typ SK-M1

Produkt	Leistungsstufen		Abmessungen		Nr.	Preis in EUR		bisherige Bezeichnung
	Tragstufe	Brand-schutz	Dämmkörper Höhe in mm	Durch-messer in mm		pro Stück	Liefer-zeit	
Produktmarke, Modell, Typ					Gene-ration			Bitte nicht mehr verwenden
Isokorb® T Typ SKP	M1-V1	R0	H180-250	D16	1.0	260,00	B	KS14-V8
Isokorb® T Typ SKP	M1-V2	R0	H180-250	D16	1.0	273,00	B	KS14-V10
Isokorb® T Typ SKP	MM1-VV1	R0	H180-250	D16	1.0	287,00	B	KS14-VV
Isokorb® T Typ SKP	MM2-VV1	R0	H180-250	D22	1.0	396,00	B	KS20-V10
Isokorb® T Typ SKP	MM2-VV2	R0	H180-250	D22	1.0	410,00	B	KS20-V12

▲
Höhe wählen

Weitere Elementhöhen	Preis in EUR	
	Aufpreis pro Stück	Lieferzeit
Elementhöhe H in mm		
260-280	13,00	B

Produktzubehör

Zubehör siehe Seite 53.

Beispiel für eine Bestellbezeichnung:

Isokorb® T Typ SKP-M1-V1-R0-H200-D16-1.0

Hinweis:

- Lösungen für hier nicht dargestellte Traglaststufen und Bauteilgeometrien können, sofern statisch und konstruktiv umsetzbar, auch als Sonderkonstruktionen hergestellt werden. Preise hierfür auf Anfrage.
- Der hier dargestellte Isokorb® Typ ist ausschließlich mit Brandschutz R 0 erhältlich.
- Die anschließende Stahlkonstruktion wird vom Stahlbauer vorgefertigt. Die Konstruktion ermöglicht das Ausgleichen von Einbautoleranzen in vertikaler Richtung.

Schöck Isokorb® T Typ SQ

Generation 1.0
Produktgruppe 15

Tragendes Wärmedämmelement für gestützte Stahlkonstruktionen mit Anschluss an Stahlbetondecken. Das Element überträgt positive Querkkräfte.

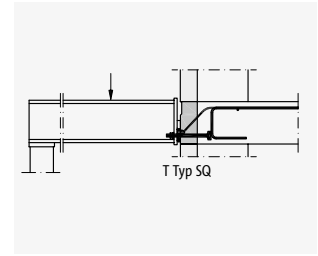

Schöck Isokorb® T Typ SQ

Produkt	Leistungsstufen		Abmessungen		Nr.	Preis in EUR		bisherige Bezeichnung
	Tragstufe	Brand-schutz	Dämmkörper Höhe in mm	Durch-messer in mm		pro Stück	Liefer-zeit	
Produktmarke, Modell, Typ					Gene-ration			Bitte nicht mehr verwenden
Isokorb® T Typ SQP	V1	R0	H180-250	D16	1.0	159,00	B	QS8
Isokorb® T Typ SQP	V2	R0	H180-250	D16	1.0	182,00	B	QS10
Isokorb® T Typ SQP	V3	R0	H180-250	D16	1.0	204,00	B	QS12

▲
Höhe wählen

Weitere Elementhöhen	Preis in EUR	
	Aufpreis pro Stück	Lieferzeit
Elementhöhe H in mm		
260-280	13,00	B

Produktzubehör

Zubehör siehe Seite 53.

Beispiel für eine Bestellbezeichnung:

Isokorb® T Typ SQP-V2-R0-H200-D16-1.0

Hinweis:

- Lösungen für hier nicht dargestellte Traglaststufen und Bauteilgeometrien können, sofern statisch und konstruktiv umsetzbar, auch als Sonderkonstruktionen hergestellt werden. Preise hierfür auf Anfrage.
- Der hier dargestellte Isokorb® Typ ist ausschließlich mit Brandschutz R 0 erhältlich.
- Die anzuschließende Stahlkonstruktion wird vom Stahlbauer vorgefertigt. Die Konstruktion ermöglicht das Ausgleichen von Einbautoleranzen in vertikaler Richtung.

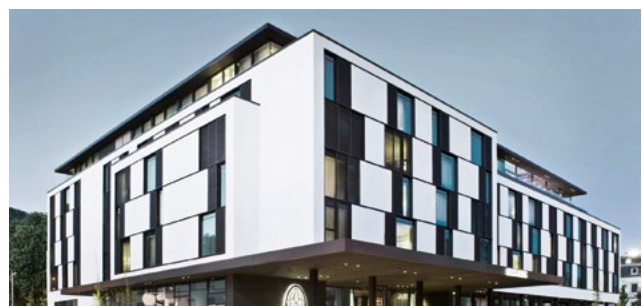

Zubehör für Schöck Isokorb® T Typ SK und SQ

Produktgruppe 151

Die Schöck Einbauhilfe dient der Lagesicherung des Schöck Isokorb® vor und während des Betoniervorgangs. Das Schöck Stahlschwert in Verbindung mit dem Schöck Isokorb® T Typ SK/SQ ermöglicht den Anschluss von auskragenden Holzbalken an Stahlbetondecken.



Stahlschwert Schöck Isokorb® T Typ SK/SQ H180 Part H

Produkt		Abmessungen		Preis in EUR	
Bezeichnung	Beschreibung	Breite B in mm	Höhe H in mm	pro Stück	Lieferzeit
Isokorb® T Typ SKP-M1/MM1 Part M-D16	Einbauhilfe	290	260	8,00	B
Isokorb® T Typ SKP-MM2 Part M-D22	Einbauhilfe	290	260	8,00	B
Isokorb® T Typ SKP/SQP H180 Part H	Stahlschwert	-	-	84,00	B

Hinweis:

- Einbauhilfe ist für die Höhen H180-280 anwendbar.
- Einbauhilfe für Schöck Isokorb® T Typ SKP-M1/MM1 H180-280 ist auch beim Schöck Isokorb® T Typ SQ anwendbar.
- Das Stahlschwert ist beim Schöck Isokorb® T Typ SKP-M1-V1 nur für Höhe H180 einsetzbar. Beim Schöck Isokorb® T Typ SQP-V2 ist das Stahlschwert auch in Kombination mit anderen Höhen einsetzbar.
- Schöck Isokorb® T Typ SK/SQ H180 Part H wird inklusive Bohrschablone ausgeliefert.

Schöck Isokorb® T Typ S

Generation 2.0
Produktgruppe 38

Tragendes Wärmedämmelement für frei auskragende Stahlkonstruktionen mit Anschluss an Stahlbauteile. Das Element besteht aus den Modulen S-N und S-V und überträgt, je nach Modulanordnung, Momente, Querkräfte sowie Normalkräfte.



Schöck Isokorb® T Typ S-N und Typ S-V

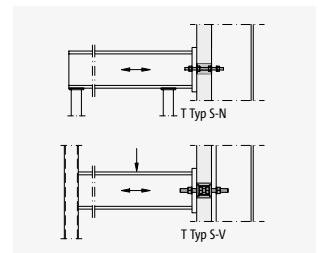

Produkt	Leistungsstufen	Abmessungen	Nr.	Preis in EUR		bisherige Bezeichnung
				pro Stück	Lieferzeit	
Produktmarke, Modell, Typ	Brandschutz	Durchmesser in mm	Generation			Bitte nicht mehr verwenden
Isokorb® T Typ S-V	R0	D16	2.0	190,00	B	KSTQ16 Modul
Isokorb® T Typ S-V	R0	D22	2.0	223,00	B	KSTQ22 Modul
Isokorb® T Typ S-N	R0	D16	2.0	77,00	B	KSTZ16 Modul
Isokorb® T Typ S-N	R0	D22	2.0	89,00	B	KSTZ22 Modul

Beispiel für eine Bestellbezeichnung:

Isokorb® T Typ S-V-R0-D16-2.0

Hinweis:

- Der hier dargestellte Isokorb® Typ ist ausschließlich mit Brandschutz R 0 erhältlich.

Schöck Isokorb® RT

Bei der Sanierung sorgt der Schöck Isokorb® RT für den gleichen hohen Dämmstandard und die gleiche Sicherheit gegen Bauschäden wie im Neubau. Die bewährte Technologie realisiert sowohl die Sanierung von Bestandsbauten mit Balkonen als auch die Neukonstruktion von Balkonen an den Bestand. Der Schöck Isokorb® RT bietet dafür die optimale Lösung und eröffnet neue Möglichkeiten für eine ganzheitliche, energetische Gebäudesanierung.

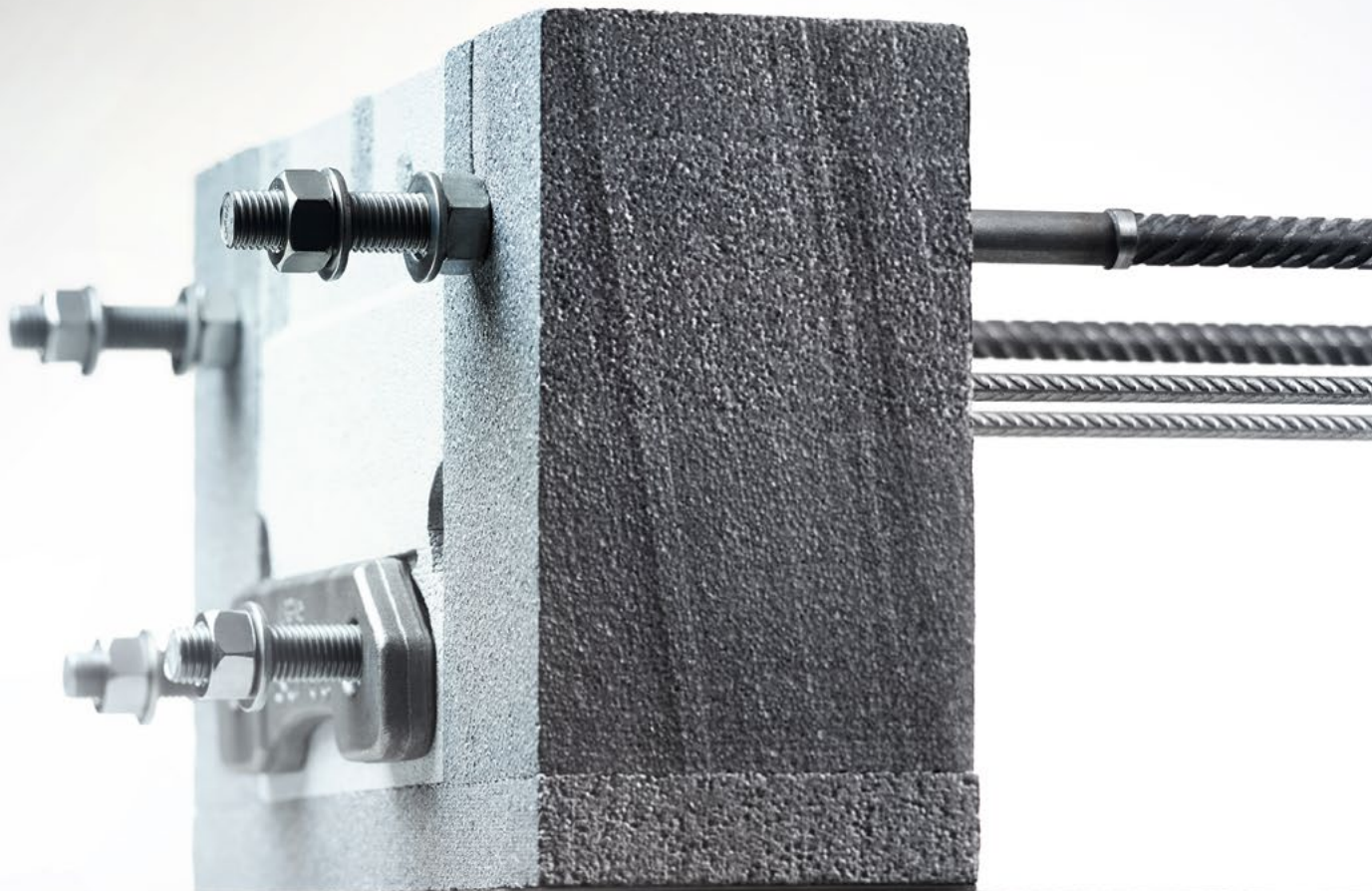



Hohe Gestaltungsfreiheit

Für frei auskragende oder gestützte Balkonkonstruktionen eröffnet der Schöck Isokorb® RT vielfältige Gestaltungsmöglichkeiten.

Effiziente Wärmedämmung

Ganz gleich, ob das Gebäude bereits einen Balkon trägt oder ein erstmaliger Balkonanschluss realisiert wird – der Schöck Isokorb® RT sorgt für die optimale thermische Trennung der Bauteile durch Minimierung der Wärmebrücke.

Rundum Sicherheit

Der Schöck Isokorb® RT verfügt über die bauaufsichtliche Zulassung des DIBt und ist typengeprüft.

Zertifiziert vom Passivhaus Institut

Der Balkonanschluss mit dem Schöck Isokorb® RT ist vom Passivhaus Institut als Energiespar-Komponente zertifiziert*.

* Schöck Isokorb® RT Typ SK und Typ SQ

Hohe Planungssicherheit

Ausführliche Planungsunterlagen und individuelle Beratung ermöglichen eine effiziente und sichere Planung.

Schöck Isokorb® RT

Anwendung	bisheriger Typ	Typ	Seite
Frei auskragende Stahlkonstruktion mit Anschluss an ein Betonbauteil	RKS	SK	57
Gestützte Stahlkonstruktion mit Anschluss an ein Betonbauteil	RQS	SQ	58

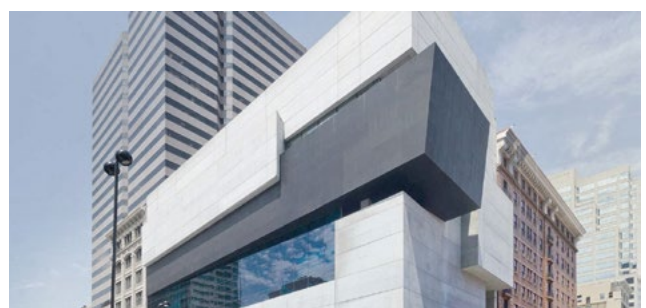

Schöck Isokorb® RT Typ SK

Generation 1.0
Produktgruppe 49

Tragendes Wärmedämmelement für frei auskragende Stahlkonstruktionen mit Anschluss an bestehende Stahlbetondecken. Das Element überträgt negative Momente, positive Querkräfte und Horizontalkräfte.

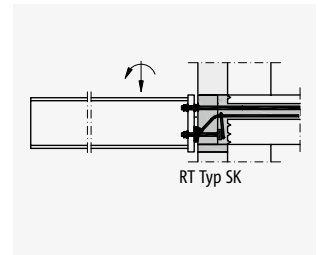

Schöck Isokorb® RT Typ SK

Produkt	Leistungsstufen		Abmessungen	Nr.	Preis in EUR		bisherige Bezeichnung
	Tragstufe	Brandschutz	Dämmkörper Höhe in mm	Gene- ration	pro Stück	Liefer- zeit	
Produktmarke, Modell, Typ							Bitte nicht mehr verwenden
Isokorb® RT Typ SKP	M1	R0	H160/180/200/220	1.0	276,00	D	RKS10-V8
Isokorb® RT Typ SKP	M2	R0	H160/180/200/220	1.0	326,00	D	RKS14-V8

▲
Höhe wählen

Beispiel für eine Bestellbezeichnung:

Isokorb® RT Typ SKP-M1-R0-H200-1.0

Hinweis:

- Das Einkleben des Schöck Isokorb® RT muss mit einem für das Produkt zugelassenen Injektionsmörtel erfolgen. Das Einkleben ist von Verarbeitern vorzunehmen, die durch unsere Industriepartner zertifiziert wurden. Zusätzlich bestehen besondere Anforderungen an die Fuge zwischen Bestandsdecke und Dämmkörper. Weitere Hinweise finden Sie in der Technischen Information.
- Der hier dargestellte Isokorb® Typ ist ausschließlich mit Brandschutz R 0 erhältlich.

Schöck Isokorb® RT Typ SQ

Generation 1.0
Produktgruppe 49

Tragendes Wärmedämmelement für gestützte Stahlkonstruktionen mit Anschluss an bestehende Stahlbetondecken. Das Element überträgt positive Querkräfte und Horizontalkräfte.

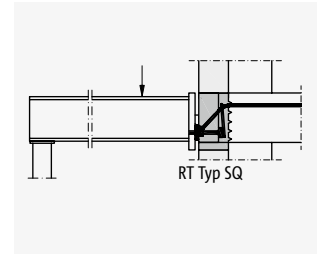

Schöck Isokorb® RT Typ SQ

Produkt Produktmarke, Modell, Typ	Leistungsstufen		Abmessungen Dämmkörper Höhe in mm	Nr. Gene- ration	Preis in EUR		bisherige Bezeichnung
	Tragstufe	Brandschutz			pro Stück	Liefer- zeit	
Isokorb® RT Typ SQP	V1	R0	H160/180/200/220	1.0	195,00	D	RQS8
Isokorb® RT Typ SQP	V2	R0	H160/180/200/220	1.0	226,00	D	RQS10
Isokorb® RT Typ SQP	V3	R0	H180/200/220	1.0	254,00	D	RQS12

▲
Höhe wählen

Beispiel für eine Bestellbezeichnung:

Isokorb® RT Typ SQP-V1-R0-H200-1.0

Hinweis:

- Das Einkleben des Schöck Isokorb® RT muss mit einem für das Produkt zugelassenen Injektionsmörtel erfolgen. Das Einkleben ist von Verarbeitern vorzunehmen, die durch unsere Industriepartner zertifiziert wurden. Zusätzlich bestehen besondere Anforderungen an die Fuge zwischen Bestandsdecke und Dämmkörper. Weitere Hinweise finden Sie in der Technischen Information.
- Der hier dargestellte Isokorb® Typ ist ausschließlich mit Brandschutz R 0 erhältlich.



Schöck Alphadock®

Für Stahlbetonwände wurde der Schöck Alphadock® als tragendes Wärmedämmelement entwickelt. Er dient zur Dämmung der entstehenden Wärmebrücke im Anschlussdetail zur Geschoßdecke oder Bodenplatte und wird am Wandfuß oder unterhalb von Geschossdecken am Wandkopf eingesetzt. Dank des Drucklagers aus ultrahochfestem Faserbeton lassen sich mit einer minimalen Durchdringungsfläche sehr hohe Kräfte übertragen und optimale Dämmleistung erzielen.





Extreme Vielseitigkeit

Schöck Alphadock® ist als Dämmelement für Stahlbetonwände für Wandstärken von 180, 200, 250 und 300 mm verfügbar.

Bester Schutz

Mit dem Schöck Alphadock® werden die normativen Anforderungen an den Wärmeschutz und die Wandoberflächentemperaturen eingehalten. Das Bauschadenrisiko durch die Bildung von Kondensat und Schimmelpilz kann nahezu ausgeschlossen werden.

Einfacher Einbau

Die optional erhältlichen Zusatzprodukte Montagehilfe, Zulagebewehrung, Zwischendämmung und Betonabstandhalter ermöglichen einen einfachen und schnellen Einbau von Schöck Alphadock®.

Passivhauszertifiziert

Schöck Alphadock® bietet eine hervorragende Wärmedämmqualität. Es ist die einzige Lösung zur Dämmung von Stahlbetonwänden im Anschluss an Geschossdecken oder Bodenplatten, die vom Passivhaus Institut als Passivhaus-Komponente zertifiziert wurde.

Besondere Handlichkeit

Für ein gutes Handling hat der Schöck Alphadock® eine Länge von 0,30 m und wiegt ca. 4 kg. Er kann problemlos von einer Person eingebaut werden.

Schöck Alphadock®

Produktgruppe 18

Wärmedämmendes Element zur Reduktion von Wärmebrücken an Stahlbetonwänden. Das Element überträgt Druck- und Querkräfte. Für die Aufnahme von Zugkräften können auf Anfrage zusätzlich Bewehrungsstäbe angeordnet werden.

Anwendung:				Preis in EUR
Schöck Alphadock®	Breite in mm	Länge in mm	Lieferzeit	Preis/Stück
AD-180	180	300	B	220,00
AD-200	200	300	B	220,00
AD-250	250	300	B	220,00
AD-300	300	300	B	220,00



Schöck Alphadock®

Montagehilfe für Schöck Alphadock®				Preis in EUR
Produkt	für Wandbreite in mm	Für Deckendicke in mm	Lieferzeit	Preis/Stück
MH-180-K	180	< 36	B	18,00
MH-200-K	200	< 36	B	18,00
MH-250-K	250	< 36	B	18,00
MH-300-K	300	< 36	B	18,00
MH-180-L	180	> 36	B	23,50
MH-200-L	200	> 36	B	23,50
MH-250-L	250	> 36	B	23,50
MH-300-L	300	> 36	B	23,50

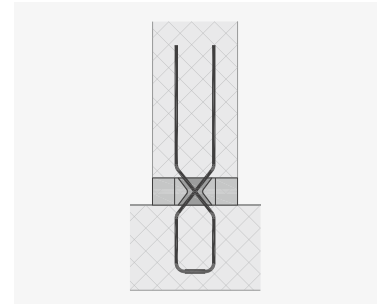

Einbau Schöck Alphadock®

Zulagekorb für Schöck Alphadock®		Preis in EUR	
Produkt	für Wandbreite in mm	Lieferzeit	Preis/Stück
ZK	180	B	22,50
	200	B	22,50
	250	B	22,50
	300	B	22,50



Montagehilfe für Schöck Alphadock®

Dämmzwischenstück für Schöck Alphadock®		Preis in EUR	
Produkt	für Wandbreite in mm	Lieferzeit	Preis/Stück
ISO	180	B	21,50
	200	B	21,50
	250	B	21,50
	300	B	21,50



Zulagekorb für Schöck Alphadock®

Beispiel für eine Bestellbezeichnung:

Schöck Alphadock® AD-180
 Montagehilfe MH-180-K für Schöck Alphadock®
 Zulagekorb ZK-180 für Schöck Alphadock®
 Dämmzwischenstück ISO-180 für Schöck Alphadock®

Hinweis:

- Bei der Anwendung von Schöck Alphadock® am Wandfuß wird dringend empfohlen, eine Montagehilfe zu nutzen.

Schöck Tronsole®

Das Verlangen nach Ruhe ist ein elementares Grundbedürfnis, das die Schöck Tronsole® als Maßstab für eine effektive Trittschalldämmung optimal erfüllt. Vor allem Stiegen in Mehrfamilienhäusern stehen dabei besonders im Fokus. Guter Schallschutz ist in keiner Weise Luxus, sondern vielmehr eine dringende Notwendigkeit – zumal Lärm häufig zu einem rechtlichen Streitpunkt wird, der sich mit der Schöck Tronsole® einfach vermeiden lässt.

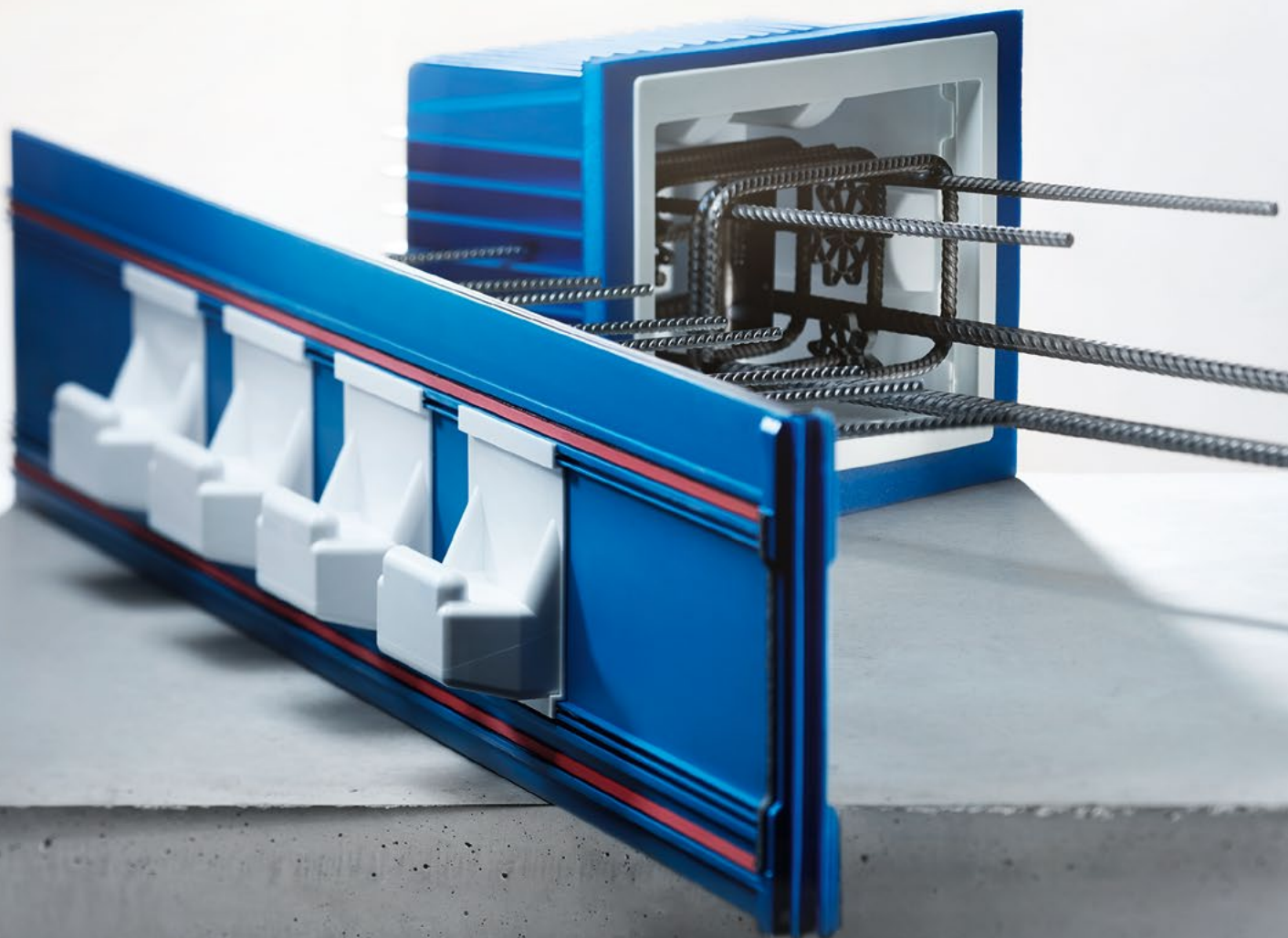



Trittschallschutz auf hohem Niveau

Mit der Schöck Tronsole® wird die Schallschutzklasse A – hoher Komfort – der ÖNORM B 8115-5 bei Stiegen zum Standard.

Komplettsystem – passend für jede Stiege

Passende Lösungen für jede Stahlbetonstiege, ob gewandelt oder gerade, ob Podest oder Lauf.

Sicherheit mit der blauen Linie

Als System eingeplant und eingebaut, ergibt die Schöck Tronsole® eine blaue Linie. Sie ist das Qualitätsmerkmal für einen guten Schallschutz und einen schallbrückenfreien Einbau.

Hohe Gestaltungsfreiheit

Die genau aufeinander abgestimmten Varianten der Schöck Tronsole® sorgen für einen effektiven Trittschallschutz und ermöglichen eine freie Gestaltung, auch bei Sichtbeton.

Hohe Planungssicherheit

Die akustischen Kennwerte der Schöck Tronsole® sind nach DIN 7396 geprüft. Weiterhin sind die Schöck Tronsole® Typ T und Typ Q vom DIBt bauaufsichtlich zugelassen. Das Tragelement der Tronsole® Typ Z ist typengeprüft und Typ F ist statisch nachgewiesen. Für eine einfache und sichere Planung.

Einfacher, schallbrückenfreier Einbau

Mit der blauen Linie der Schöck Tronsole® werden die Bauteile vollflächig voneinander entkoppelt, sodass auch der Fugenbereich vor Schmutz geschützt ist.

Schöck Tronsole® Typ P

Eine Erweiterung des bewährten Schallschutzsystems ist die Schöck Tronsole® Typ P. Das Trittschalldämmelement für den Anschluss von Stiegenpodest an Stiegenhauswand ermöglicht die Ausführung filigraner Sichtbetonpodeste ohne Betonkonsole bei effektivem Trittschallschutz. Damit ergibt sich eine hohe Gestaltungsfreiheit bei gleichzeitig hoher Tragfähigkeit.





Hohe Gestaltungsfreiheit

Die Schöck Tronsole® Typ P ermöglicht die Ausführung filigraner Sichtbetonpodeste sowie die Realisierung individueller Architektur im Stiegenhaus.

Hohe Planungssicherheit

Fertigteil-Podeste können jetzt mit hoher Tragfähigkeit bis zu 61 kN ohne Betonkonsole ausgeführt werden und erreichen die Schallschutzklasse A – hoher Komfort – der ÖNORM B 8115-5.

Optimierter Bauablauf

Der Bauablauf wird optimiert, indem die Fertigteil-Podeste nun auch bei bestehenden Wänden eingebaut und direkt danach begangen werden können.

Hohe Wirtschaftlichkeit

Die Schöck Tronsole® Typ P zeichnet sich durch ihre hohe Wirtschaftlichkeit aus. Nicht nur der Bauablauf wird optimiert, es kann auch auf einen schwimmenden Estrich verzichtet werden.

Hinweis

Die Tronsole® Typ P ist ein für den Trittschallschutz optimierter Querkraftdorn. Die allgemein bauaufsichtliche Zulassung in Deutschland (DIBt), welche für Querkraftdorne obligatorisch ist, wird im 1. Quartal 2021 erwartet.

Schöck Tronsole® Typ T

Produktgruppe 17

Trittschalldämmelement für den Anschluss Stiegenlauf an Podest bei positiver und seitlicher Fertigung.

Anwendung: Trittschalltechnische Trennung Stiegenlauf/ Podest Fertigung: Stiegenlauf in Ortbeton oder als Fertigteil					Preis in EUR
Schöck Tronsole® Typ	Standard-Elementlänge L in mm	Anzahl Tragkonsolen	Standard-Elementhöhe H in mm	Lieferzeit	Preis/Stück
T-V2	1000	2	160, 180, 200	A	169,00
			170, 190, 210, 220	B	
T-V4	1000	4	160, 180, 200	A	203,00
			170, 190, 210, 220	B	
T-V6	1000	6	160, 180, 200	A	237,00
			170, 190, 210, 220	B	
T-V7	1200	7	160, 180, 200	A	262,00
			170, 190, 210, 220	B	
T-V8	1300	8	160, 180, 200	A	284,00
			170, 190, 210, 220	B	

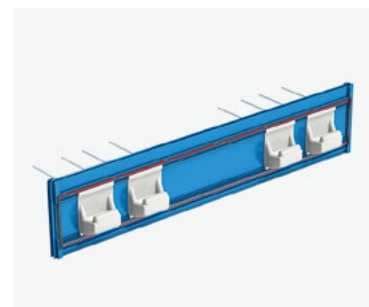

Schöck Tronsole® Typ T

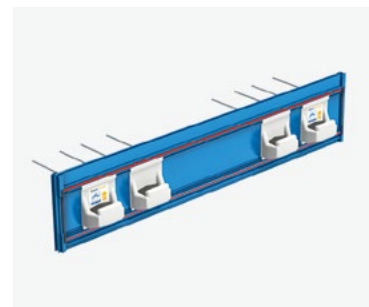

Schöck Tronsole® Typ T für negative Fertigung

Trittschalldämmelement für den Anschluss Fertigteil-Stiegenlauf an Podest bei negativer Fertigung.

Anwendung: Akustische Entkopplung Treppenlauf/Podest Fertigung: Stiegenlauf als Fertigteil					Preis in EUR
Schöck Tronsole® Typ	Standard-Elementlänge L in mm	Anzahl Tragkonsolen	Standard-Elementhöhe H in mm	Lieferzeit	Preis/Stück
T-V2-NF	1000	2	160-220	B	175,00
T-V4-NF	1000	4	160-220	B	215,00
T-V6-NF	1000	6	160-220	B	256,00
T-V7-NF	1200	7	160-220	B	284,00
T-V8-NF	1300	8	160-220	B	308,00

Beispiel für eine Bestellbezeichnung:

Für positive und seitliche Fertigung: Schöck Tronsole® Typ T-V4-H200-L1000

Für negative Fertigung: Schöck Tronsole® Typ T-V4-NF-H200-L1000

Hinweis:

- Sonder-Elementlängen: Zuschlag 4,10 Euro je zusätzlich angefangene 100 mm
- Verfügbare Länge L in mm
 - T-V2: 700 - 1300
 - T-V4: 700 - 2000
 - T-V6: 1000 - 2000
 - T-V7: 1150 - 1450
 - T-V8: 1300 - 2000
- Sonder-Elementhöhen: Zuschlag 10,40 Euro je zusätzlich angefangene 20 mm, max. Elementhöhe: 320 mm
- Lieferzeit B bei allen Sonder-Elementlängen und -höhen

Schöck Tronsole® Typ F

Produktgruppe 17

Trittschalldämmelement für den Anschluss von Fertigteil-Stiegenlauf an Podest.

Anwendung: Trittschalltechnische Trennung Stiegenlauf/ Podest Fertigung: Stiegenlauf als Fertigteil				Preis in EUR
Schöck Tronsole® Typ	Standard- Elementlänge L in mm	Elastomerlager- Breite in mm	Liefer- zeit	Preis/Stück
F-V1	1000	25	B	50,00
	1100	25	B	55,00
	1200	25	B	60,00
	1300	25	B	69,00
	1500	25	B	84,00
F-V2	1000	35	B	79,00
	1100	35	B	86,00
	1200	35	B	94,00
	1300	35	B	104,00
	1500	35	B	126,00

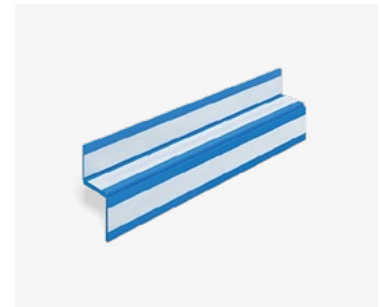

Schöck Tronsole® Typ F

Beispiel für eine Bestellbezeichnung:

Schöck Tronsole® Typ F-V1-L1200

Hinweis:

- Um Sonderlängen zu realisieren, lassen sich die Produktvarianten der Schöck Tronsole® Typ F jeweils an beiden Enden um 5 cm ablängen. Das Elastomerlager Elodur® und das Clip-Scharnier müssen dabei nicht durchtrennt werden.
- Sonderelement Schöck Tronsole® Typ FS-V1 und Typ FS-V2: Abmessungen nach Kundenangaben; Elementlänge >1500 mm und Tragstufe größer als V2. Preis auf Anfrage, Lieferzeit C.

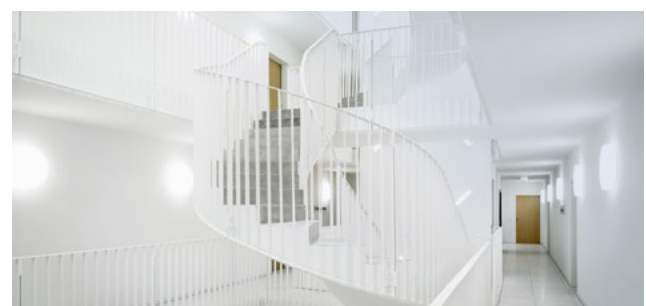
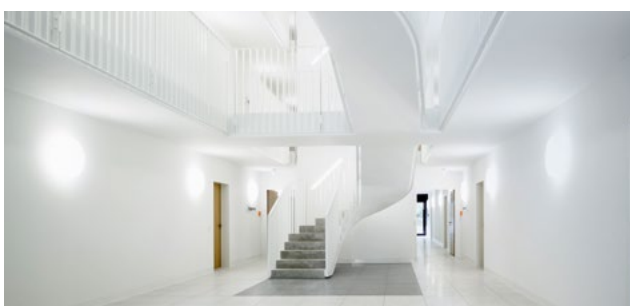

Schöck Tronsole® Typ B

Produktgruppe 17

Trittschalldämmelement für den Anschluss Stiegenlauf auf Bodenplatte.

Anwendung: Trittschalltechnische Trennung zwischen Stiegenlauf/Bodenplatte Fertigung: Stiegenlauf in Ortbeton oder als Fertigteil					Preis in EUR
Schöck Tronsole® Typ	Länge L in mm	Breite B in mm	Elastomerlager-Breite in mm	Lieferzeit	Preis/Stück
B-V1	1000	350	25	B	87,00
	1000	600	25	B	93,00
	1100	350	25	B	90,00
	1100	600	25	B	97,00
	1200	350	25	B	93,00
	1200	600	25	B	100,00
	1300	350	25	B	98,00
	1300	600	25	B	105,00
	1500	350	25	B	117,00
	1500	600	25	B	125,00
B-V2	1000	350	35	B	120,00
	1000	600	35	B	127,00
	1100	350	35	B	127,00
	1100	600	35	B	133,00
	1200	350	35	B	133,00
	1200	600	35	B	140,00
	1500	350	35	B	162,00
	1500	600	35	B	174,00



Schöck Tronsole® Typ B-V1-B350

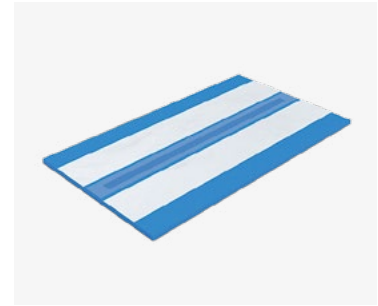

Schöck Tronsole® Typ B-V1-B600

Beispiel für eine Bestellbezeichnung:

Schöck Tronsole® Typ B-V1-L1200-B350

Hinweis:

- Um Sonderlängen zu realisieren, lassen sich die Produktvarianten der Schöck Tronsole® Typ B jeweils an beiden Enden um 5 cm ablängen. Das Elastomerlager Elodur® muss dabei nicht durchtrennt werden.
- Sonderelement Schöck Tronsole® Typ BS-V1 und Typ BS-V2: Abmessungen nach Kundenangaben; Elementlänge >1500 mm und Elementbreite >600 mm sowie Tragstufe größer als V2. Preis auf Anfrage, Lieferzeit C.

Schöck Tronsole® Typ D

Produktgruppe 17

Trittschalldämmelement zur konstruktiven Lagesicherung zwischen Stiegenlauf und Bodenplatte.

Anwendung: Trittschalltechnische Trennung Stiegenlauf/Bodenplatte Fertigung: Stiegenlauf in Ortbeton oder als Fertigteil			Preis in EUR
Schöck Tronsole® Typ	Dornmaterial	Lieferzeit	Preis/Stück
D-H	Edelstahl	A	71,00
D	Edelstahl	A	66,00



Schöck Tronsole® Typ D-H

Beispiel für eine Bestellbezeichnung:

Dorn mit Hülse: Schöck Tronsole® Typ D-H

Dorn ohne Hülse: Schöck Tronsole® Typ D

Schöck Tronsole® Typ L

Produktgruppe 17

Schöck Tronsole® Typ L komplettiert die Schallschutzsysteme. Für die schallbrückenfreie Fugenausbildung zwischen Podest und Stiegenhauswand eignet sich Schöck Tronsole® Typ L-250 und für die Fugenausbildung zwischen Lauf und Stiegenhauswand eignet sich Schöck Tronsole® Typ L-420.

Anwendung: Schallbrückenfreie Fugenausbildung Stiegenlauf bzw. Podest-/ Stiegenhauswand Fertigung: Stiegenlauf bzw. Podest in Ortbeton oder als Fertigteil				Preis in EUR
Schöck Tronsole® Typ	Länge L in mm	Höhe H in mm	Lieferzeit	Preis/Stück
L-250	1 x 1000	250	A	21,00
L-420	1 x 1000	420	A	25,00
L-Set-250	15 x 1000	250	A	263,00
L-Set-420	15 x 1000	420	A	313,00

Zubehör		Preis in EUR
Produkt	Menge	Preis/Stück
Klebeband	Rolle 20 m	14,30

Beispiel für eine Bestellbezeichnung:

Schöck Tronsole® Typ L-Set-250

Hinweis:

- Das Schöck Tronsole® Typ L-Set besteht aus 15 Tronsole® Typ L-250 bzw. Typ L-420, 20 m Klebeband auf Rolle, 1 Cutter, 1 Stift.

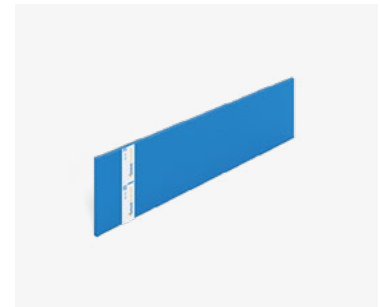

Schöck Tronsole® Typ L-250

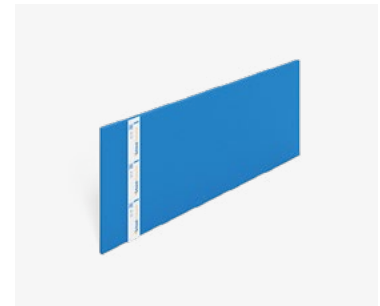

Schöck Tronsole® Typ L-420



Schöck Tronsole® Typ L-Set-420

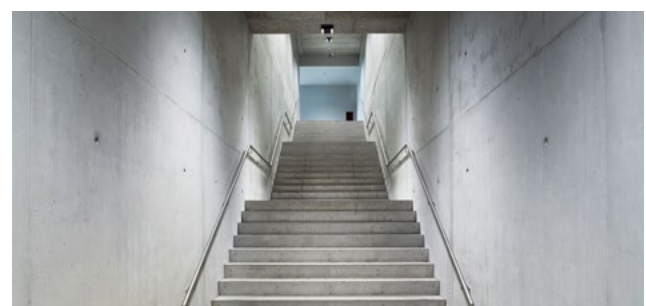
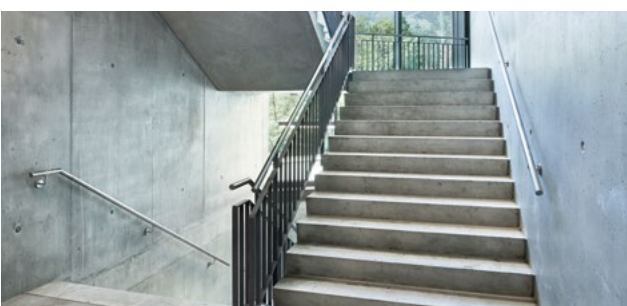

Schöck Tronsole® Typ Z

Produktgruppe 17

Trittschalldämmelement für den Anschluss Podest an Stiegenhauswand. Schöck Tronsole® Typ Z Part T ist ein einbaufertiges und typengeprüftes Tragelement.

Anwendung: Trittschalltechnische Trennung Podest/ Stiegenhauswand Fertigung: Podest in Ortbeton oder als Fertigteil Stiegenhauswand aus Stahlbeton oder Mauerwerk			Preis in EUR
Schöck Tronsole® Typ	Elastomerlager	Lieferzeit	Preis/Stück
Z-V-T	unten	A	207,00
Z-V+V-T	unten und oben	A	225,00
Z-VH+VH-T	unten, oben und seitlich	A	246,00
Z-V	unten	A	113,00
Z-V+V	unten und oben	A	131,00
Z-VH+VH	unten, oben und seitlich	A	152,00
Z Part T	–	A	94,00

Beispiel für eine Bestellbezeichnung:

Wandelement mit Tragelement: Schöck Tronsole® Typ Z-V-T

Wandelement: Schöck Tronsole® Typ Z-V

Tragelement: Schöck Tronsole® Typ Z Part T

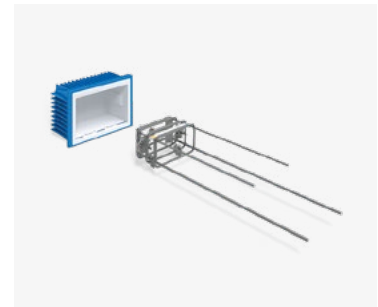

Schöck Tronsole® Typ Z-V-T



Schöck Tronsole® Typ Z-V



Schöck Tronsole® Typ Z Part T

Schöck Tronsole® Typ Q

Produktgruppe 17

Trittschalldämmelement für den Anschluss gewendelte Stiege an Stiegenhauswand.
Gemäß Zulassung müssen Wandelement, Tragelement und Laufhülse als Set eingebaut werden.

Anwendung: Trittschalltechnische Trennung gewendelter Stiegenlauf/Stiegenhauswand Fertigung: Stiegenlauf in Ortbeton oder als Fertigteil Stiegenhauswand aus Stahlbeton oder Mauerwerk					Preis in EUR
Schöck Tronsole® Typ	Fugenbreite in mm	Laufplattendicke in mm	Tragelementmaterial	Lieferzeit	Preis/Stück
Q-A2	≤ 50	≥ 140	Edelstahl	A	145,00
Q-FV	≤ 50	≥ 140	Feuerverzinkt	A	104,00
Q-A2-XL	51-100	≥ 140	Edelstahl	A	155,00
Q-FV-XL	51-100	≥ 140	Feuerverzinkt	A	109,00

Zubehör		Preis in EUR
Produkt	Lieferzeit	Preis/Stück
Brandschutz-Set	A	18,30
Part Brandschutzmanschette (BSM)	A	12,80
Montageelement	A	83,00

Beispiel für eine Bestellbezeichnung:

Schöck Tronsole® Typ Q-FV-XL

Hinweis:

- Bei der brandschutztechnischen Anforderung muss das Brandschutz-Set eingebaut werden. Es besteht aus einer Brandschutzabdeckung und einer Brandschutzmanschette. Die Brandschutzabdeckung mit doppelseitigem Klebeband muss zur Abdichtung auf das Wandelement geklebt werden. Die Brandschutzmanschette muss auf das Tragelement geschoben werden. Bei Fugenöffnungen >20 mm werden weitere Brandschutzmanschetten notwendig.



Schöck Tronsole® Typ Q bestehend aus Wandelement, Tragprofil und Laufhülse



Schöck Tronsole® Typ Q Brandschutz-Set



Schöck Tronsole® Typ Q Part Brandschutzmanschette



Schöck Tronsole® Typ Q Montageelement

Schöck Tronsole® Typ P

Produktgruppe 17

Trittschalldämmelement für den Anschluss Fertigteil-Podest an Stiegenhauswand. Wandelement, Tragelement und Podesthülse müssen als Set eingebaut werden.

Anwendung: Akustische Entkopplung Fertigteil-Podest/ Stiegenhauswand						Preis in EUR
Fertigung: Stiegenpodest als Fertigteil oder in Ortbeton Stiegenhauswand aus Stahlbeton oder Mauerwerk						
Schöck Tronsole® Typ	Elastomerlager	Fugenbreite in mm	Laufplattendicke in mm	Tragelementmaterial	Lieferzeit	Preis/Stück
P-V+V	unten und oben	≤ 50	≥ 180	Feuerverzinkt	A	177,00
P-VH+VH	unten, oben und seitlich	≤ 50	≥ 180	Feuerverzinkt	A	197,00

Zubehör		Preis in EUR
Produkt	Lieferzeit	Preis/Stück
Brandschutz-Set	A	22,00
Part Brandschutzmanschette (BSM)	A	16,40
Montageelement	A	83,00

Beispiel für eine Bestellbezeichnung:

Schöck Tronsole® Typ P-V+V

Hinweis:

- Bei der brandschutztechnischen Anforderung muss das Brandschutz-Set eingebaut werden. Es besteht aus einer Brandschutzabdeckung und einer Brandschutzmanschette. Die Brandschutzabdeckung mit doppelseitigem Klebeband muss zur Abdichtung auf das Wandelement geklebt werden. Die Brandschutzmanschette muss auf das Tragelement geschoben werden. Bei Fugenöffnungen >20 mm werden weitere Brandschutzmanschetten notwendig.



Schöck Tronsole® Typ P



Schöck Tronsole® Typ P Brandschutz-Set

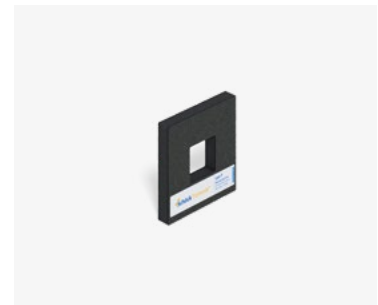

Schöck Tronsole® Typ P Part Brandschutzmanschette



Schöck Tronsole® Typ P Montageelement

Schöck Dorn

Aufwendige Konstruktionen wie Konsolen oder Doppelwände zur Querkraftübertragung in Dehnfugen lassen sich mit dem Schöck Dorn vermeiden. Verformungen durch Temperaturänderungen oder Trocknen des Betons werden mit dem Querkraftdorn zwängungsfrei ermöglicht. Zudem vereinfacht der Einsatz des Schöck Dorn den Bauablauf und vergrößert die nutzbare Fläche des Gebäudes. Das System Schöck Dorn überzeugt außerdem mit seiner Vielseitigkeit durch verschiedene Produkttypen.

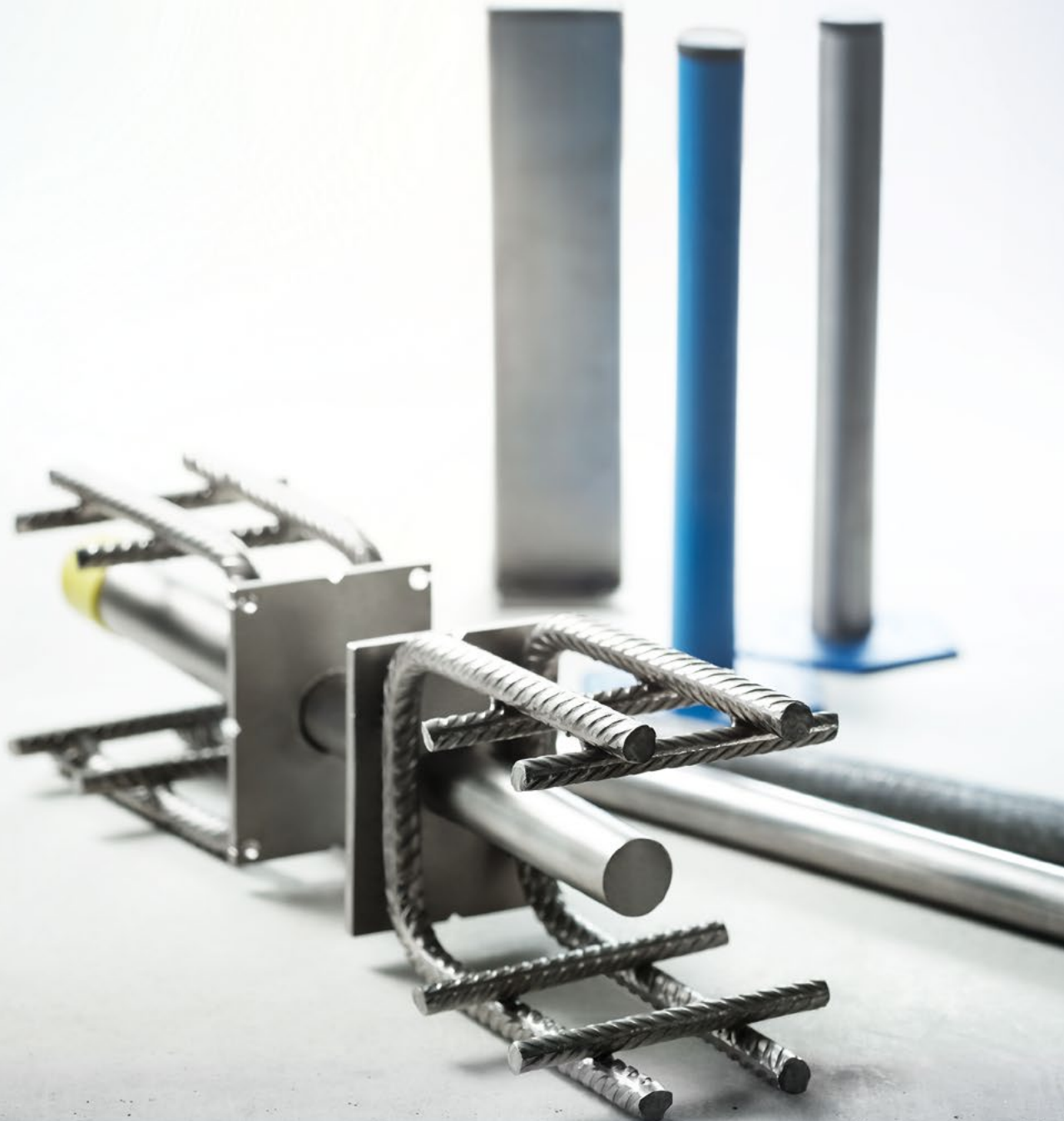



Maßgeschneiderte Lösungen

Mit zwölf Tragstufen vom einfachen Einzelschubdorn Schöck Dorn Typ LD bis hin zum fest verankerten Schwerlastdorn Typ SLD wird für jede Lastsituation eine optimale Lösung geboten. Entsprechend der Umwelteinflüsse sorgen Dorne aus Edel- und feuerverzinktem Stahl für eine wirtschaftliche und dauerhafte Verbindung. Mit den Typen LD-Q und SLD-Q sind zusätzlich auch Bewegungen in Querrichtung der Fuge möglich.

Hohe Planungssicherheit

Der Schöck Dorn Typ LD ist der erste Einzelschubdorn, der als tragendes Verbindungselement in Bauwerken aus Stahlbeton europäisch technisch bewertet und mit CE-Zeichen gemäß ETA 16/0545 gekennzeichnet ist. Der Schöck Dorn Typ SLD ist vom DIBt Berlin allgemein bauaufsichtlich zugelassen (Z-15.7-236).

Optimaler Brandschutz

Mit einer Brandschutzmanschette kann die Feuerwiderstandsklasse R 120 erreicht werden.

Komfortable Bemessung

Die kostenlose Software von Schöck erlaubt eine einfache und schnelle Bemessung aller Typen und Tragstufen.

Schöck Dorn Typ SLD Komplettsystem

Produktgruppe 28

Schwerlastdorn mit längsverschieblicher Hülse			Preis in EUR
Schöck Dorn Typ	Gewicht in kg	Lieferzeit	Preis/Stück
SLD 40	2,5	A	139,00
SLD 50	2,8	A	163,00
SLD 60	3,7	A	190,00
SLD 70	5,0	A	236,00
SLD 80	7,2	A	285,00
SLD 120	13,6	C	561,00
SLD 150	22,1	C	763,00



Schöck Dorn Typ SLD

Schöck Dorn Typ SLD-Q Komplettsystem

Produktgruppe 28

Schwerlastdorn mit quer- und längsverschieblicher Hülse			Preis in EUR
Schöck Dorn Typ	Gewicht in kg	Lieferzeit	Preis/Stück
SLD Q 40	3,2	B	194,00
SLD Q 50	3,8	B	214,00
SLD Q 60	4,7	B	244,00
SLD Q 70	6,4	B	319,00
SLD Q 80	10,2	B	439,00
SLD Q 120	19,0	C	730,00
SLD Q 150	31,7	C	884,00

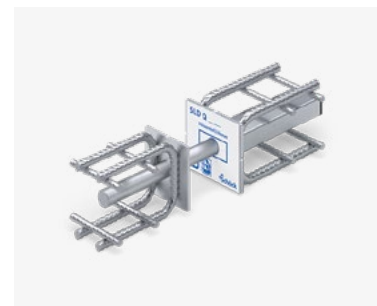

Schöck Dorn Typ SLD-Q (längs- und querverschieblich)

- Das Q-Hülselement erlaubt eine Querverschieblichkeit des Dornes um ± 12 mm.

Schöck Dorn Typ SLD Part BSM Brandschutzmanschette

Produktgruppe 281

Brandschutzmanschette für Schöck Dorn Typ SLD und SLD-Q			Preis in EUR
Schöck Dorn Typ	Fugenbreite	Lieferzeit	Preis/Stück
SLD 40-120 Part BSM 0	0	C	14,40
SLD 40-50 Part BSM 20	20	B	8,80
SLD 40-50 Part BSM 30	30	B	9,80
SLD 60-70 Part BSM 20	20	B	12,10
SLD 60-70 Part BSM 30	30	B	13,90
SLD 80 Part BSM 20	20	B	15,70
SLD 80 Part BSM 30	30	B	16,60
SLD 120-150 Part BSM 20	20	B	30,30
SLD 120-150 Part BSM 30	30	B	31,10



Schöck Dorn Typ SLD Part BSM

Schöck Dorn Typ LD S-A4 Komplettsystem

Produktgruppe 48

Lastdorn aus Edelstahl mit längsverschieblicher Edelstahlhülse						Preis in EUR
Schöck Dorn Typ	Material		Dorn-durchmesser in mm	Dornlänge in mm	Lieferzeit	Preis/Stück
	Hülse	Dorn				
LD 16 S-A4	A4	A4	16	270	B	26,30
LD 20 S-A4	A4	A4	20	320	B	38,40
LD 22 S-A4	A4	A4	22	350	B	46,80
LD 25 S-A4	A4	A4	25	390	B	62,40
LD 30 S-A4	A4	A4	30	450	B	93,10



Schöck Dorn Typ LD S-A4

Schöck Dorn Typ LD-Q S-A4 Komplettsystem

Produktgruppe 48

Lastdorn aus Edelstahl mit längs- und querverschieblicher Edelstahlhülse						Preis in EUR
Schöck Dorn Typ	Material		Dorn-durchmesser in mm	Dornlänge in mm	Lieferzeit	Preis/Stück
	Hülse	Dorn				
LD-Q 16 S-A4	A4	A4	16	270	B	50,60
LD-Q 20 S-A4	A4	A4	20	320	B	70,80
LD-Q 22 S-A4	A4	A4	22	350	B	80,30
LD-Q 25 S-A4	A4	A4	25	390	B	96,20
LD-Q 30 S-A4	A4	A4	30	450	B	132,90



Schöck Dorn Typ LD-Q S-A4

Schöck Dorn Typ LD P-A4 Komplettsystem

Produktgruppe 48

Lastdorn aus Edelstahl mit längsverschieblicher Kunststoffhülse						Preis in EUR
Schöck Dorn Typ	Material		Dorn-durchmesser in mm	Dornlänge in mm	Lieferzeit	Preis/Stück
	Hülse	Dorn				
LD 16 P-A4	PE	A4	16	270	B	18,00
LD 20 P-A4	PE	A4	20	320	B	25,60
LD 22 P-A4	PE	A4	22	350	B	32,30
LD 25 P-A4	PE	A4	25	390	B	45,30
LD 30 P-A4	PE	A4	30	450	B	71,50



Schöck Dorn Typ LD P-A4

Schöck Dorn Typ LD P-Zn Komplettsystem

Produktgruppe 48

Lastdorn aus verzinktem Stahl mit längsverschieblicher Kunststoffhülse						Preis in EUR
Schöck Dorn Typ	Material		Dorn-durchmesser in mm	Dornlänge in mm	Lieferzeit	Preis/Stück
	Hülse	Dorn				
LD 16 P-Zn	PE	S690	16	270	B	9,90
LD 20 P-Zn	PE	S690	20	320	B	14,20
LD 22 P-Zn	PE	S690	22	350	B	15,10
LD 25 P-Zn	PE	S690	25	390	B	18,80
LD 30 P-Zn	PE	S690	30	450	B	31,90



Schöck Dorn Typ LD P-Zn

Schöck Dorn Typ LD F-A4 Komplettsystem

Produktgruppe 48

Lastdorn aus Edelstahl mit halbseitiger Kunststoffhülse						Preis in EUR
Schöck Dorn Typ	Material		Dorn-durchmesser in mm	Dornlänge in mm	Lieferzeit	Preis/Stück
	Hülse	Dorn				
LD 16 F-A4	PE	A4	16	270	B	17,80
LD 20 F-A4	PE	A4	20	320	B	25,40
LD 22 F-A4	PE	A4	22	350	B	32,10
LD 25 F-A4	PE	A4	25	390	B	45,00
LD 30 F-A4	PE	A4	30	450	B	71,30



Schöck Dorn Typ LD F-A4

Schöck Dorn Typ LD F-Zn Komplettsystem

Produktgruppe 48

Lastdorn aus verzinktem Stahl mit halbseitiger Kunststoffhülse						Preis in EUR
Schöck Dorn Typ	Material		Dorn-durchmesser in mm	Dornlänge in mm	Lieferzeit	Preis/Stück
	Hülse	Dorn				
LD 16 F-Zn	PE	S690	16	270	B	9,70
LD 20 F-Zn	PE	S690	20	320	B	14,00
LD 22 F-Zn	PE	S690	22	350	B	14,80
LD 25 F-Zn	PE	S690	25	390	B	18,50
LD 30 F-Zn	PE	S690	30	450	B	31,70



Schöck Dorn Typ LD F-Zn

Schöck Dorn Typ LD Part BSM Brandschutzmanschette

Produktgruppe 281

Brandschutzmanschette für Schöck Dorn Typ LD und LD-Q			Preis in EUR
Schöck Dorn Typ	Fugenbreite	Lieferzeit	Preis/Stück
LD 16-30 Part BSM 0	0	C	14,40
LD 16-22 Part BSM 20	20	B	8,80
LD 16-22 Part BSM 30	30	B	9,80
LD 25-30 Part BSM 20	20	B	12,10
LD 25-30 Part BSM 30	30	B	13,90



Schöck Dorn Typ LD Part BSM

Schöck Bole®

Als ideale Durchstanzbewehrung für punktförmig gestützte Flachdecken bietet die Schöck Bole® viele Vorteile. Die unterschiedlichen Typen des Systems ermöglichen den Einbau vor, während oder nach der Verlegung der Deckenbewehrung. Alle Typen werden einbaufertig geliefert. Zur Montage werden keine weiteren Teile benötigt.



Schnelle Verarbeitung

Das einbaufertig gelieferte System ermöglicht eine schnelle Verarbeitung auf der Baustelle.

Einfacher Einbau

Je nach System kann die Schöck Bole® vor, nach oder während der Verlegung der Bewehrung eingebaut werden.

Hohe Einbausicherheit

Durch Abstandhalter wird die Betondeckung sauber eingehalten – einsetzbar bei Betondeckung von 20/25/30/35 mm.

Einfache Zuordnung

Die Hinweisschraube am ersten Bolzen kennzeichnet die Einbaurichtung und die genaue Typenbezeichnung. Weiterhin können Stützenpositionen und Plannummern aufgedruckt werden, um die Zuordnung zu erleichtern.

Hohe Planungssicherheit

Die Durchstanzbewehrung verfügt über eine europäisch technische Zulassung ETA 13/0076

- Bole® Typ O** wird nach dem Verlegen der oberen Lage der Deckenbewehrung eingebaut – ideal für den leichten und schnellen Einbau auf der Baustelle geeignet.
- Bole® Typ U** wird vor dem Verlegen der unteren Bewehrungslage eingebaut und ist sowohl für den Einsatz auf der Baustelle als auch im Fertigteilwerk geeignet. Abstandhalter werden lose mitgeliefert.
- Bole® Typ F** wurde speziell für den Einsatz im Fertigteilwerk entwickelt und reiht sich optimal in den Fertigungsablauf ein.
- Bole® Typ K** kommt bei Fundamentplatten zum Einsatz. Sie wird durch Abstellen der Leiste auf der unteren Bewehrungslage eingebaut.

Durchstanz- bewehrung	Preise gelten für die Typen O/U/K Preis in Euro / Bolzen					
	Bolzen- durch- messer 10	Bolzen- durch- messer 12	Bolzen- durch- messer 14	Bolzen- durch- messer 16	Bolzen- durch- messer 20	Bolzen- durch- messer 25
Bolzenhöhe in mm						
130	4,35	4,66	-	-	-	-
140	4,39	4,70	5,14	-	-	-
150	4,43	4,73	5,19	-	-	-
160	4,46	4,77	5,23	5,95	-	-
170	4,50	4,81	5,28	6,01	-	-
180	4,54	4,84	5,32	6,07	-	-
190	4,58	4,88	5,37	6,13	8,02	9,74 *
200	4,62	4,91	5,41	6,18	8,11 *	9,91 *
210	4,65	4,95	5,46	6,24	8,20	10,09 *
220	4,69	4,99	5,50	6,30	8,30 *	10,26 *
230	4,73	5,02	5,54	6,35	8,39	10,43 *
240	4,77	5,06	5,59	6,41	8,48	10,60 *
250	4,80	5,10	5,63	6,47	8,58	10,77 *
260	4,84 *	5,13	5,68	6,53	8,67	10,95 *
270	4,88 *	5,17 *	5,72	6,58	8,76	11,12 *
280	4,92 *	5,20 *	5,77	6,64	8,86	11,29 *
290	4,96 *	5,24 *	5,81	6,70	8,95	11,46 *
300	4,99 *	5,28 *	5,86	6,76	9,04	11,64 *
310	5,03 *	5,31 *	5,90	6,81	9,14	11,81
320	5,07 *	5,35 *	5,94	6,87	9,23	11,98 *
330	5,11 *	5,38 *	5,99	6,93	9,32	12,15
340	5,15 *	5,42 *	6,03	6,98	9,42	12,33
350	5,18 *	5,46 *	6,08	7,04	9,51	12,50
360	5,22 *	5,49 *	6,12	7,10	9,61	12,67
370	5,26 *	5,53 *	6,17 *	7,16 *	9,70 *	12,84 *
380	5,30 *	5,57 *	6,21 *	7,21 *	9,79	13,02
390	5,33 *	5,60 *	6,26 *	7,27 *	9,89	13,19
400	5,37 *	5,64 *	6,30 *	7,33 *	9,98	13,36
410	5,41 *	5,67 *	6,34 *	7,38 *	10,07 *	13,53 *
420	5,45 *	5,71 *	6,39 *	7,44 *	10,17 *	13,70 *
430	5,49 *	5,75 *	6,43 *	7,50 *	10,26 *	13,88
440	5,52 *	5,78 *	6,48 *	7,56 *	10,35 *	14,05
450	5,56 *	5,82 *	6,52 *	7,61 *	10,45 *	14,22 *
460	5,60 *	5,86 *	6,57 *	7,67 *	10,54 *	14,39 *
470	5,64 *	5,89 *	6,61 *	7,73 *	10,63 *	14,57 *
480	5,68 *	5,93 *	6,66 *	7,78 *	10,73 *	14,74 *
490	5,71 *	5,96 *	6,70 *	7,84 *	10,82 *	14,91 *
500	5,75 *	6,00 *	6,74 *	7,90 *	10,91 *	15,08 *



Schöck Bole® Typ O



Schöck Bole® Typ U



Schöck Bole® Typ K



Schöck Bole® Typ F für Fertigteilwerke

Beispiel Preisermittlung für Schöck Bole® Typ O 12-180-3/A390

Bolzendurchmesser: 12, Bolzenhöhe: 180 mm, Bolzenanzahl: 3, Maßkettentyp: A,
Leistenlänge: 390 mm

$3 \cdot 4,84 \text{ €/Bolzen} = 14,52 \text{ € je Bole®}$

Hinweis:

- Für alle Bolzenabmessungen ohne Kennzeichnung gilt Lieferzeit B.
- Für die Bolzenabmessungen, welche mit einem * gekennzeichnet sind, gilt Lieferzeit C.
- Preise für weitere Bolzenhöhen auf Anfrage.
- Schöck Bole® Typ F ist bis zu einer Bolzenhöhe von 400 mm lieferbar.
- Schöck Bole® Typ K ist nur in Durchmesser 20 mm und 25 mm sowie ab einer Bolzenhöhe ≥ 350 mm verfügbar.
- Keine Lieferung von Einzelbolzen; eine Schöck Bole® hat mindestens 2 Bolzen.

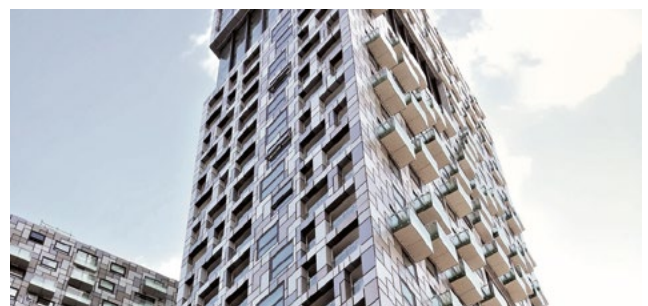
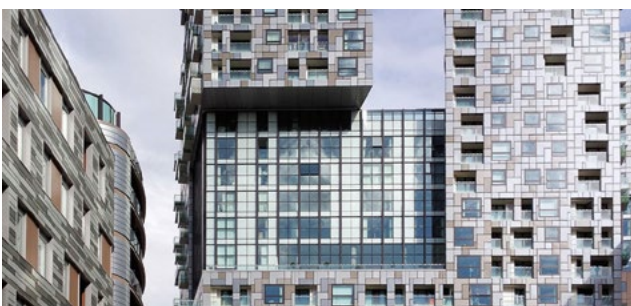

Schöck Isolink® Typ C für Betonfassaden

Als rechnerisch wärmebrückenfreie Befestigung für kerngedämmte Betonfassaden überzeugt der Schöck Isolink®. Der thermisch trennende Anker besteht aus dem innovativen, von Schöck entwickelten Glasfaserverbundwerkstoff. Für Fertigteilwerke und auf der Baustelle stellt der Schöck Isolink® die wirtschaftliche, energieeffiziente Alternative zu herkömmlichen Verbundsystemen für kerngedämmte Element- und Sandwichwände dar.





Einfacher Einbau

Schöck Isolink® lässt sich einfach in die vorgebohrte Dämmung einbringen. Aufwendiges Ausschäumen der Fugenzwischenräume, wie bei herkömmlichen Gitterträgerverbindungen oder Edelstahlsystemen, entfällt.

Sicherer Feuerwiderstand

Durch adäquate Wandaufbauten ist die Feuerwiderstandsklasse REI 120-M erzielbar.

Höchste Serviceorientierung

Neben technischer Beratung in der Planungsphase unterstützt Schöck auch vor Ort im Fertigteilwerk.

Individuelle Maßfertigung

Die Anker werden maßgenau und einbaufertig für die jeweiligen Waddicken zum Fertigteilwerk geliefert.

Maximal wärmedämmend

Aufgrund der geringen Wärmeleitfähigkeit ist Schöck Isolink® ideal für den Einsatz in kerngedämmten Betonfassaden geeignet. Er ermöglicht eine rechnerisch wärmebrückenfreie Verbindung der Außenschale von Element- und Sandwichwänden.

Bauaufsichtlich zugelassen

Für Element- und Sandwichwände beim DIBt unter der Zulassungsnummer Z-21.8-1894. zugelassen.

Hohe Wirtschaftlichkeit

Bei Elementwänden sind pro m² nur ca. 2–5 Anker notwendig (nach statischer Erfordernis), Edelstahl-Gitterträger entfallen. Bei Sandwichwänden sind nur ca. 1–2 Anker pro m² nötig. Weitere Einbauteile, wie Abstandhalter, sind nicht erforderlich.

Sichtbeton

Zur Herstellung von hochwertigen Betonwänden wird Schöck Isolink® mit Tiefenbegrenzer eingesetzt.

Auf Anfrage verfügbar

Weitere Informationen zu Produkten, Preisen oder Lieferzeiten geben wir gerne auf Anfrage.

Schöck Isolink® Typ F für VHF

Wenn es um die Befestigung der zukunftsweisenden vorgehängten hinterlüfteten Fassade geht, überzeugt der Schöck Isolink® als energieeffizientes Verbindungselement. Der Fassadenanker aus Glasfaserverbundwerkstoff ermöglicht die rechnerisch wärmebrückenfreie Konstruktion und erfüllt höchste Gebäudeenergiestandards.



Innovatives System

Zusammen mit der GIP GmbH haben wir ein energieeffizientes Unterkonstruktionssystem entwickelt. Mit der Produktkomponente Schöck Isolink® Typ F ist das System rechnerisch wärmebrückenfrei.

Extrem energieeffizient

Die Wärmeleitfähigkeit von Schöck Isolink® ist rund 200 mal geringer als die von Wandhaltern aus Aluminium und 15 mal geringer als die von Wandhaltern aus Edelstahl.

Zertifiziert

Schöck Isolink® wurde vom Passivhausinstitut Darmstadt für alle Gewichtsklassen der VHF in die höchste Klassifizierung phA+ eingestuft.

Zugelassen

Schöck Isolink® ist vom Deutschen Institut für Bautechnik (DIBt) zugelassen.

Einfacher Einbau

Der Stab lässt sich einfach in Beton- oder Mauerwerk mit Hilfe eines zugelassenen Verbundmörtels verankern. Über das Anschlussgewinde kann eine Ankerplatte oder Unterkonstruktion montiert werden.

Äußerst wirtschaftlich

Durch die geringe Wärmeleitfähigkeit wird die Dicke der Wärmedämmung bei gleichbleibendem U-Wert der Wand signifikant reduziert. Im direkten Vergleich zu Aluminium-Wandhaltern sind dadurch beim Dämmmaterial Einsparungen von ca. 50 % möglich.

Hoher Brandschutz

Schöck Isolink® erfüllt die Brandschutzanforderungen einer VHF für Gebäudeklasse 1–5 der Landesbauordnung.

Perfekt für die Sanierung

Schöck Isolink® Typ F überbrückt mühelos nichttragende Schichten. Er kann einfach durch einen bestehenden Vollwärmeschutz gesetzt und verankert werden. Das macht den Rückbau der alten Fassade überflüssig.

Schöck Isolink® Typ F-S1 (bisher Typ TA-S1)

Produktgruppe 16

Thermisch trennende Befestigung für vorgehängte hinterlüftete Fassaden und vergleichbare Anbauteile.

Anwendung: Thermisch trennende Befestigung	Verpackungseinheit und Preis							
	F-S1-D12 M6x30 (Durchmesser 12 mm)		F-S1-D16 M8x30 (Durchmesser 16 mm)		F-S1-D20 M8x30 (Durchmesser 20 mm)		F-S1-D20 M12x35 (Durchmesser 20 mm)	
Länge L in mm	Stück/ Karton	Preis/ Stück in Euro	Stück/ Karton	Preis/ Stück in Euro	Stück/ Karton	Preis/ Stück in Euro	Stück/ Karton	Preis/ Stück in Euro
120	200	4,08	150	4,64	100	5,93	100	6,54
140	200	4,21	150	4,82	100	6,21	100	6,82
160	200	4,34	150	5,00	100	6,49	100	7,10
180	200	4,47	150	5,18	100	6,77	100	7,38
200	200	4,59	100	5,36	100	7,05	100	7,66
220	200	4,72	100	5,54	50	7,33	50	7,94
240	200	4,85	100	5,72	50	7,61	50	8,22
260	200	4,98	100	5,90	50	7,89	50	8,50
280	200	5,11	100	6,08	50	8,17	50	8,78
300	200	5,23	100	6,26	50	8,45	50	9,06
320	100	5,36	50	6,44	50	8,73	50	9,34
340	100	5,49	50	6,62	50	9,01	50	9,62
360	100	5,62	50	6,80	50	9,29	50	9,90
380	100	5,75	50	6,98	50	9,57	50	10,18
400	100	5,87	50	7,16	20	9,85	20	10,46
420	100	6,00	50	7,34	20	10,13	20	10,74
440	100	6,13	50	7,52	20	10,41	20	11,02
460	100	6,26	50	7,70	20	10,69	20	11,30
480	100	6,38	50	7,88	20	10,97	20	11,58
500	100	6,50	50	8,06	20	11,25	20	11,86



Schöck Isolink® Typ F-S1



Schöck Isolink® Typ F-S1 Part SH

Zubehör						Preis in EUR
Schöck Isolink® Typ	Für Isolink® Typ F Durch- messer in mm	Bezeich- nung	Außen- durch- messer in mm	Länge L in mm	Beschreibung	Preis/ Stück
F-S1	D12	Part SH	D16	L100	Metallsiebhülse	1,20
F-S1	D16	Part SH	D20	L100	Metallsiebhülse	1,22
F-S1	D20	Part SH	D25	L100	Metallsiebhülse	1,24

Beispiel für eine Bestellbezeichnung:

Schöck Isolink® Typ F-S1-D12-L150-M6x30

Schöck Isolink® Typ F-S1-D12-Part SH-D16-L100

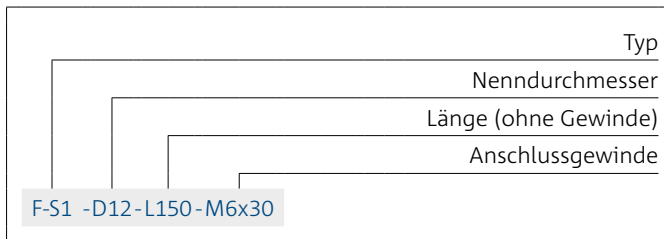

Hinweis:

- Die Lieferzeit für alle Produkttypen beträgt D.
- Die Länge L bezieht sich auf die Länge des Glasfaserstabs (ohne Anschlussgewinde)
- Lieferlängen Schöck Isolink® Typ F-S1 in 10 mm Schritten möglich
- Zusätzliche Typen mit 2 Schrauben auf Anfrage möglich
- Die in der Zulassung beschriebenen Verbundmörtel (Würth WIT VM 250 / MKT VMUplus / EJOT Multifix USF) sind nicht Bestandteil des Angebotes.
- Isolink® Typ F-S1 Part SH (Metallsiebhülse) für Loch- und Hohlsteine verwendbar

Schöck Signo®

bisher Schöck ASE

Das Abschalelement Schöck Signo® ersetzt herkömmliche Schalungen für Beton aus Holz oder Polystyrol. Diese Schalungstechnik für den Betonbau bietet einen hochwertigen Abschluss bei der Vorfertigung von Balkonen, Decken und Wänden – sowohl im Fertigteilwerk als auch im Ortbetonbau. Schöck Signo® verdankt seine hochwertigen porenarmen Oberflächen innovativen Betonrezepturen.



Schöck
Betontechnologie





Hochwertig und stabil

Das Ergebnis intensiver Entwicklungsarbeit ist eine optimierte Betonmischung für porenarme Oberflächen und damit hochwertige Abschlüsse. Die Unterseite des hochverdichteten, äußerst stabilen Faserbetons ist rau und verfügt dadurch über eine starke Haftung am Bauteil.

Wirtschaftlich

Ob Tür-, Fenster-, Stiegenöffnungen oder Balkone – mit der verlorenen Schalung Schöck Signo® hat jedes Betonteil einen perfekten Rahmen. Und weil das Entfernen und Entsorgen herkömmlicher Decken- und Wandschalungen entfällt, sorgt Schöck Signo® auf der Baustelle für eine rationelle und wirtschaftliche Bauweise.

Flexibel

Das breitgefächerte Produktprogramm für Türöffnungen, Balkone und Stiegen sorgt im Fertigteilwerk für Flexibilität im Produktionsprozess. Auch auf Baustellen können Abschaltungen und Aussparungen mit Schöck Signo® hergestellt werden. Schöck Signo® kann zudem kurzfristig mit einer Breitenauswahl zwischen 5 cm und 60 cm gefertigt werden.

Einbaufertig

Die Betonschalung wird einbaufertig geliefert. Sie muss lediglich auf Länge oder auf Gehrung für Ecken abgesägt werden. Weitere Nacharbeiten sind mit Schöck Signo® überflüssig und alle Türöffnungen für Bauarbeiter und Besichtigungen ohne Hindernisse begehbar.

Auf Anfrage verfügbar

Weitere Informationen zu Produkten, Preisen oder Lieferzeiten geben wir gerne auf Anfrage.





**„ Mit Schöck in
die Zukunft
und bei jedem
Projekt auf der
sicheren Seite. “**

Impressum

Schöck Bauteile Ges.m.b.H.
Thaliastraße 85/2/4
1160 Wien
Telefon: 01 7865760

Copyright:

© 2020, Schöck Bauteile Ges.m.b.H.
Der Inhalt dieser Druckschrift darf auch nicht aus-
zugsweise ohne schriftliche Genehmigung der
Schöck Bauteile Ges.m.b.H. an Dritte weitergege-
ben werden. Alle technischen Angaben, Zeich-
nungen usw. unterliegen dem Gesetz zum Schutz
des Urheberrechts.

Preisliche und technische Änderungen vorbehalten.
Erscheinungsdatum: November 2020



 **SCHÖCK**
Zuverlässigkeit trägt

Schöck Bauteile Ges.m.b.H.
Thaliastraße 85/2/4
1160 Wien

Telefon: 01 7865760
Telefax: 01 7865760-20
office@schoeck.at

www.schoeck.at